

NOVÁ ŘADA AQUAREA 2018 – 2019

VYSOCE ÚČINNÁ TECHNOLOGIE TEPELNÝCH ČERPADEL



AQUAREA

Řada tepelných čerpadel Aquarea vzduch – voda.

Aquarea je průlomový nízkoe energetický systém pro vytápění a výrobu teplé užitkové vody: vyznačuje se špičkovým výkonem, a to i při extrémních venkovních teplotách.

Nová generace Aquarea H A+++.

Krása pohodlí. Přichází nová generace H s výkony od 3 do 16 kW. Jednotky o nízkém výkonu jsou navrženy speciálně pro nízkoe energetické domy a dosahují působivý COP o hodnotě 5 (při 3 kW).



Nová generace All in One H.

Nové řešení All in One s výkonem od 3 do 16 kW s 200litrovou nádrží z nerezové oceli a bezplatnou údržbou. Čerpadlo třídy „A“ zanechává jen malou ekologickou stopu a je ideálním řešením pro nové i modernizované domácnosti.



Nová generace nedělených jednotek.

Vodní čerpadlo třídy „A“ vybavené novým dálkovým ovladačem maximalizuje úsporu a zároveň zlepšuje výkonnost a pohodlí.



Aquarea Smart Cloud pro profesionály

Zatímco koncový uživatel reguluje a sleduje vytápění a teplotu užitkovou vodu dálkově, Aquarea Smart Cloud aktivuje dálkovou službu údržby. Tato dálková údržba ušetrí čas i návštěvy instalační firmy tím, že připojí systém Aquarea k výkonné cloudové infrastruktuře. Dálková kontrola, odesílání chybových kódů, funkce dálkového nastavení... To vše budou moci instalační firmy provádět pomocí CZ-TAW1 a na základě souhlasu koncového uživatele.

Široká nabídka volitelných součástí

Široká řada kvalitního příslušenství, jako jsou konvektory s ventilátorem, a široká řada smaltovaných nádrží a vysoce účinných nádrží z nerezové oceli

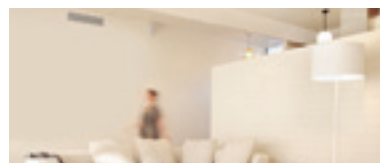

* Cena Good Design Award patří mezi nejprestižnější ocenění za dokonalost designu výrobku. Získání tohoto ocenění ještě podtrhuje mimořádný výkon a energetické úspory vnitřních jednotek All in One a Bi-Bloc společnosti Panasonic. Kromě toho je řada Aquarea díky čistému a jednoduchému designu a funkci jednotek ideálním systémem pro domácí použití.

PRO DOMÁCNOSTI

Řada pro domácnosti

Společnost Panasonic pro vás a pro vaše klienty vyvinula řadu produktů pro domácnosti.

Kompletní domácí řada R32

Všechny jednotky pro domácnosti byly převedeny na R32 s vynikajícím výkonem. Společnost Panasonic se nejen plně přizpůsobila novému chladivu, ale nové jednotky byly navrženy tak, aby se maximalizovaly výhody nového chladiva v nástěnných, kazetových a skrytých jednotkách, podlahové konzole i multidělených systémech.



Stylové a mimořádné funkce jednotek Etherea

Nejvyšší energetická třída A+++ při vytápění i chlazení čistí vzduch pomocí moderního čistícího systému nanoe™. Tato řada je vybavena snímači Econavi pro maximalizaci pohodlí a účinnosti s nepostřehnutelnou úrovní hluku 19 dB(A).

Jednotka Etherea bílá získala prestižní cenu IF Design Award 2017.

Čistíme vzduch, který dýcháme

Systémy Panasonic jsou vybaveny různými technologiemi na čištění a zpracování vzduchu. Mezi příklady péče o vzduch, který dýcháme, patří antialergenní filtry nanoe™ a PM2,5.

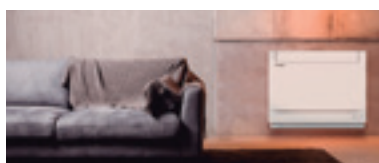

Nová stylová podlahová konzola

Nová podlahová konzola R32 byla zcela od počátku navržena pro evropský trh. Nové podlahové konzoly čistí vzduch technologií nanoe™ X a vyznačují se tichým provozem, vysokou účinností, novou konstrukcí dálkového ovladače a přesným designem.

Nová generace ovládání přes WiFi

Od 18. dubna přichází na trh nová generace ovládání Panasonic přes WiFi se zcela novým uživatelským rozhraním, která ovládá všechny domácí funkce.

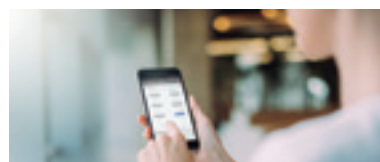

KOMERČNÍ

Komerční řada

Tato komerční řada se neustále rozšiřuje, abyste mohli svým klientům poskytnout vždy to nejlepší řešení: tichá zařízení se špičkovým výkonem a kompletní řadu vzduchotechniky, kazet a stropních instalací.

nanoe™ X čistí vzduch kazetovou jednotkou PACi 90 × 90

Tato jednotka se vyznačuje pokročilou konstrukcí a technologiemi, mezi které patří například nový výsoce výkonný turbo ventilátor, který je efektivnější a tišší, vzduchový čistič nanoe™ X, který poskytuje zdravý vzduch, podlahový snímač teploty a vlhkosti, který umožňuje vyšší míru řízení. Díky tomu poskytuje nová 4cestná kazetová jednotka Panasonic PUC 90 × 90 řešení nejvyšší třídy z hlediska energetických úspor, zdravého prostředí a pohodlí.



Panasonic PACi R32

Nová řada R32 PACi pomáhá najít řešení šetrnější k životnímu prostředí v komerčních aplikacích. Toto čisté chladivo zvyšuje také účinnost systému.

Nová nástěnná jednotka řady PK2

V této nové řadě PK2 se slučuje komerční klimatizace a estetika. Řada PK2 má stejný tvar jako jednotka Etherea oceněná za design, a díky tomu zapadne do jakéhokoli interiéru.



Řešení pro serverovny

Vyberte si nejlepší řešení k zajištění potřeb jakékoli serverovny. Jednotka je navržena s ohledem na dlouhou výdrž a drsné povětrnostní podmínky. Díky ad hoc řízení je v serverovně zajištěn trvalý provoz a předávání chybových zpráv o systému.

Nové ovládání CZ-RTCSA s datanavi

Z připravené ovládací systémy PACi se založním a alternativním provozem.

Kompletní řešení VZT

Řízení podle potřeby 0–10 V, skříně se stupněm ochrany IP65, prevence chladného průvanu, digitální výstup stavu monitorování, zabudované dálkové ovládání.



VRF

Systémy VRF

Průmyslová řada VRF se vyznačuje výrazně lepší účinností, takže špičkový komfort při menší spotřebě energie je možné zajistit i v případě větších budov.

Systémy VRF ECOi EX

Systém VRF přináší úspory, výkonný provoz, spolehlivost a komfort, které překonávají vše, co bylo dosud možné. Jedná se o skutečný posun paradigmatu v klimatizačních řešeních.



Řada Mini ECOi LE

Jednotka Mini ECOi chytré kombinuje kompaktní těleso s vynikajícími specifickými. Přináší vysoké úrovně úspory energie, výkonný provoz, spolehlivost a pohodlí.

Řada 2trubkových jednotek ECO G GE3

Tepelný výměník typu „L“ a nový inverterový stejnosměrný motor ventilátoru s 3listovou vrtulí pro zlepšení energetické účinnosti snížením spotřeby energie přibližně o 30 %.

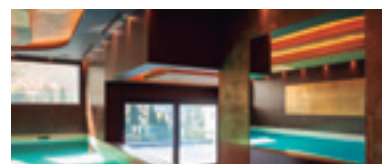

Chytré možnosti připojení VRF

Chytré možnosti připojení VRF od společnosti Panasonic jsou zcela novým moderním řešením přinášejícím úsporu energie a komfort a také možnost jednoduché instalace a provozu.

Panasonic AC Smart Cloud

Centralizované řízení vašich obchodních prostor nepřetržitě odkudkoli. Chytré ovládání, údržba, optimalizace a úspory.





ÚVOD

- 6 TOUHA VYTVÁŘET HODNOTNÉ VĚCI
- 8 ZNAČKA KLIMATIZACÍ S GLOBÁLNÍ POVĚSTÍ
- 10 100% PANASONIC, DNA JAPONSKÉ ŘEMESLNÉ KVALITY
- 12 PANASONIC: EKOLOGICKÉ A CHYTRÉ MYŠLENKY PRO UDRŽITELNÝ ŽIVOTNÍ STYL
- 14 PROJEKTY A PŘÍPADOVÉ STUDIE ŘEŠENÍ PRO VYTÁPĚNÍ A CHLAZENÍ PANASONIC
- 16 PRO CLUB: PROFESIONÁLNÍ WEB SPOLEČNOSTI PANASONIC
- 17 AQUAREA DESIGNER



AQUAREA

- 18 PŘIVÍTEJTE TEPELNÉ ČERPADLO AQUAREA VZDUCH-VODA
- 20 HLAVNÍ VLASTNOSTI
- 22 JAK ZÍSKAT TEPLU A HORKOU VODU PRO DOMÁCNOSTI ZE VZDUCHU?
- 24 ŘADA TEPELNÝCH ČERPADEL AQUAREA
- 26 NOVÁ GENERACE AQUAREA H A+++
- 28 AQUAREA HIGH PERFORMANCE
- 30 AQUAREA T-CAP
- 32 AQUAREA HT
- 34 KOMERČNÍ JEDNOTKA AQUAREA
- 36 AQUAREA SMART & SERVICE CLOUD
- 38 ŘÍZENÍ A KONEKTIVITA
- 39 AQUAREA + FOTOVOLTAICKÉ PANELE
- 40 ŘADA TEPELNÝCH ČERPADEL AQUAREA
- 42 AQUAREA ALL IN ONE GENERACE H, VYSOCE VÝKONNÝ JEDNOFÁZOVÝ DĚLENÝ SYSTÉM, VYTÁPĚNÍ A CHLAZENÍ 1 NEBO 2 ZÓN
- 43 AQUAREA ALL IN ONE GENERACE H, VYSOCE VÝKONNÝ TŘÍFÁZOVÝ DĚLENÝ SYSTÉM, VYTÁPĚNÍ A CHLAZENÍ
- 44 AQUAREA ALL IN ONE GENERACE H, VYSOCE VÝKONNÝ JEDNOFÁZOVÝ/TŘÍFÁZOVÝ DĚLENÝ SYSTÉM T-CAP, VYTÁPĚNÍ A CHLAZENÍ
- 45 AQUAREA ALL IN ONE GENERACE H, TŘÍFÁZOVÝ DĚLENÝ SYSTÉM T-CAP, SUPERTICHÁ VENKOVNÍ JEDNOTKA, VYTÁPĚNÍ A CHLAZENÍ
- 46 AQUAREA GENERACE H, VYSOCE VÝKONNÝ JEDNOFÁZOVÝ DĚLENÝ SYSTÉM, VYTÁPĚNÍ A CHLAZENÍ – SDC
- 47 AQUAREA GENERACE H, VYSOCE VÝKONNÝ TŘÍFÁZOVÝ DĚLENÝ SYSTÉM, VYTÁPĚNÍ A CHLAZENÍ – SDC
- 48 AQUAREA GENERACE H, JEDNOFÁZOVÝ/TŘÍFÁZOVÝ DĚLENÝ SYSTÉM T-CAP, TOPENÍ A CHLAZENÍ – SXC
- 49 AQUAREA GENERACE H, TŘÍFÁZOVÝ DĚLENÝ SYSTÉM T-CAP, SUPERTICHÁ VENKOVNÍ JEDNOTKA, VYTÁPĚNÍ A CHLAZENÍ – SDC
- 50 AQUAREA GENERACE H, VYSOCE VÝKONNÝ JEDNOFÁZOVÝ NEDĚLENÝ SYSTÉM, VYTÁPĚNÍ A CHLAZENÍ – MDC
- 51 AQUAREA GENERACE H, JEDNOFÁZOVÝ/TŘÍFÁZOVÝ NEDĚLENÝ SYSTÉM T-CAP, VYTÁPĚNÍ A CHLAZENÍ – MXC
- 52 AQUAREA HT GENERACE F, JEDNOFÁZOVÝ/TŘÍFÁZOVÝ DĚLENÝ SYSTÉM, POUZE VYTÁPĚNÍ – SHF
- 53 AQUAREA GENERACE G, JEDNOFÁZOVÝ NEDĚLENÝ SYSTÉM HT, POUZE VYTÁPĚNÍ – MHF
- 54 RADIÁTORY AQUAREA AIR, KONVEKTORY S VENTILÁTOREM PRO APLIKACI S TEPELNÝM ČERPADELEM
- 55 NOVÁ ŘADA UNIVERZÁLNÍCH A ÚČINNÝCH KONVEKTORŮ S VENTILÁTOREM, KONVEKTOR S VENTILÁTOREM KOMPATIBILNÍ SE SYSTÉMY AQUAREA A VRF
- 56 NÁDRŽE NA TEPLOU ÚŽITKOVOU VODU
- 58 AQUAREA DHW
- 60 PŘÍSLUŠENSTVÍ A OVLÁDÁNÍ
- 62 JEDNOTKA AQUAREA PANASONIC VÁM A VAŠEMU DOMOVU NABÍZÍ TO NEJLEPŠÍ.
- 64 TABULKY TOPNÝCH A CHLADICÍCH VÝKONŮ
- 73 PŘÍKLADY INSTALACÍ



PRO DOMÁCNOSTI

- 74 PŘIVÍTEJTE ŘADU PRO DOMÁCNOSTI
- 76 HLAVNÍ VLASTNOSTI
- 78 CHLADICÍ PLYN R32
- 80 STYLOVÉ A MIMÓŘÁDNÉ FUNKCE JEDNOTEK ETHEREA
- 82 ELEKTROSTATICKÉ ATOMIZOVANÉ NANOČÁSTICE VODY, NANOETM
- 84 INTELIGENTNÍ SNÍMAČE ECONAVI, ZJIŠTĚTE, JAK DOSÁHNOUT ENERGETICKÝCH ÚSPOR
- 86 ROTAČNÍ KOMPRESOR PANASONIC R2
- 88 NÁSTĚNNÁ JEDNOTKA TZ/TE V KOMPACTNÍM PŘEVODNÍ
- 90 HEATCHARGE, SYSTÉM AKUMULACE ENERGIE
- 92 RENOVACE R22
- 94 ŘÍZENÍ A KONEKTIVITA
- 96 ŘADA KLIMATIZACÍ PRO DOMÁCNOSTI R32
- 98 NÁSTĚNNÁ JEDNOTKA HEATCHARGE VZ S INVERTOREM+ • PLYN R32
- 99 NÁSTĚNNÁ JEDNOTKA ETHEREA S INVERTOREM+ STŘÍBRNÁ / MATNÁ ČISTĚ BÍLÁ • PLYN R32
- 100 NÁSTĚNNÁ JEDNOTKA TZ S INVERTOREM KOMPACTNÍHO STYLU • PLYN R32
- 101 NOVÁ NÁSTĚNNÁ JEDNOTKA TYPU FZ SE STANDARDNÍM INVERTOREM • PLYN R32
- 102 NÁSTĚNNÁ JEDNOTKA TYPU PZ SE STANDARDNÍM INVERTOREM • PLYN R32
- 103 NOVÝ NÁSTĚNNÝ PROFESIONÁLNÍ INVERTOR -20 °C • PLYN R32
- 104 NOVÝ INVERTOR+ PODLAHOVÉHO KONZOLOVÉHO TYPU • PLYN R32
- 106 NOVÁ ČESTNÁ KAZETOVÁ JEDNOTKA 60-60 S INVERTOREM • PLYN R32
- 107 NOVÁ JEDNOTKA S NÍZKÝM STATICKÝM TLAKEM PRO SKRYTOU INSTALACI S INVERTOREM • PLYN R32
- 108 SYSTÉM MULTI SPLIT A FREE MULTI
- 112 POROVNÁNÍ FUNKCÍ
- 113 VYSVĚTLENÍ FUNKCÍ
- 114 PŘÍSLUŠENSTVÍ A OVLÁDÁNÍ
- 116 TABULKA KOMBINACÍ FREE MULTI R32



Quality Management System Certificate



Certified to ISO 9001: 2008
Panasonic Appliances Air-Conditioning
Malaysia, Sdn.Bhd.
Cert. No.: MY-AR 1010



Certified to ISO 9001: 2008
Panasonic Appliances Air-Conditioning
(GuangZhou) Co., Ltd.
Registration Number: 01209Q20645R5L

Environmental Management System Certificate



Certified to ISO 14001: 2004
Panasonic Appliances Air-Conditioning
Malaysia Sdn.Bhd.
Cert. No.: MY-ER0112



Certified to ISO 14001: 2004
Panasonic Appliances Air-Conditioning
(GuangZhou) Co., Ltd.
Registration Number: 02110E10562R4L



KOMERČNÍ

- 136 VÍTEJTE V ŘADĚ KOMERČNÍCH JEDNOTEK
- 138 HLAVNÍ VLASTNOSTI
- 140 KONCEPT ÚSPORY ENERGIE U VENKOVNÍCH JEDNOTEK PACI
- 142 PACI ELITE: VYNIKAJÍCÍ HODNOTY SEER A SCOP
- 144 ŘEŠENÍ PRO SERVEROVNU
- 146 GENERACE KAZETOVÉ JEDNOTKY PACI 90-90
- 148 ŘADA KOMERČNÍCH JEDNOTEK R32
- 150 NOVÝ NÁSTĚNNÝ PROFESIONÁLNÍ INVERTOR -20 °C • PLYN R32
- 152 NÁSTĚNNÁ JEDNOTKA PACI STANDARD S INVERTOREM+ • PLYN R32
- 154 4CESTNÁ KAZETOVÁ JEDNOTKA PACI STANDARD 90-90 S INVERTOREM+ • PLYN R32
- 156 PACI STANDARD STROPNÍ JEDNOTKA S INVERTOREM+ • PLYN R32
- 158 JEDNOTKA PACI ELITE S VYSOKÝM STATICKÝM TLAKEM PRO SKRYTOU INSTALACI S INVERTOREM+ • PLYN R32
- 160 ŘADA KOMERČNÍCH JEDNOTEK R410A
- 162 NÁSTĚNNÝ PROFESIONÁLNÍ INVERTOR DO -20 °C • PLYN R410A
- 164 NÁSTĚNNÁ JEDNOTKA PACI ELITE S INVERTOREM+ • PLYN R410A
- 166 NÁSTĚNNÁ JEDNOTKA PACI STANDARD S INVERTOREM+ • PLYN R410A
- 168 4CESTNÁ KAZETOVÁ JEDNOTKA PACI ELITE 60-60 S INVERTOREM+ • PLYN R410A
- 169 4CESTNÁ KAZETOVÁ JEDNOTKA PACI STANDARD 60-60 S INVERTOREM+ • PLYN R410A
- 170 4CESTNÁ KAZETOVÁ JEDNOTKA PACI ELITE 90-90 S INVERTOREM+ • PLYN R410A
- 172 4CESTNÁ KAZETOVÁ JEDNOTKA STANDARD 90-90 S INVERTOREM+ • PLYN R410A
- 174 STROPNÍ JEDNOTKA PACI ELITE S INVERTOREM+ • PLYN R410A
- 176 STROPNÍ JEDNOTKA PACI STANDARD S INVERTOREM+ • PLYN R410A
- 178 JEDNOTKA PACI ELITE S VYSOKÝM STATICKÝM TLAKEM PRO SKRYTOU INSTALACI S INVERTOREM+ • PLYN R410A
- 180 JEDNOTKA PACI STANDARD S VYSOKÝM STATICKÝM TLAKEM PRO SKRYTOU INSTALACI S INVERTOREM+ • PLYN R410A
- 182 JEDNOTKA PACI ELITE S NÍZKÝM STATICKÝM TLAKEM PRO SKRYTOU INSTALACI S INVERTOREM+ • PLYN R410A
- 184 JEDNOTKA PACI STANDARD S NÍZKÝM STATICKÝM TLAKEM PRO SKRYTOU INSTALACI S INVERTOREM+ • PLYN R410A
- 186 JEDNOTKA PACI S VYSOKÝM STATICKÝM TLAKEM PRO SKRYTOU INSTALACI 20,0-25,0 KW S INVERTOREM+ • PLYN R410A
- 188 JEDNODUCHÝ, DVOJITÝ, TROJITÝ A DVONÁSOBNĚ DVOJITÝ SYSTÉM PACI S • PLYN R410A
- 194 ŘEŠENÍ VĚTRÁNÍ OD SPOLEČNOSTI PANASONIC
- 195 NOVÁ ELEKTRICKÁ DVEŘNÍ ČLONA
- 196 SOUPRAVA VZT 10-25 KW PRO PACI
- 198 DVEŘNÍ ČLONA S PŘÍMÝM VÝPARNÍKEM PRO CHLADIVO, PŘIPOJENÁ K SYSTÉMŮM VRF NEBO PACI
- 200 RYCHLÁ A SNADNÁ INSTALACE A ÚSPORA NÁKLADŮ SE SYSTÉMEM R22
- 204 PŘÍSLUŠENSTVÍ A OVLÁDÁNÍ



SYSTÉMY VRF

- 206 PRŮMYSLOVÉ SYSTÉMY PANASONIC VRF
- 208 HLAVNÍ VLASTNOSTI VRF
- 210 PANASONIC JE JIŽ ROKY ZCELA JISTĚ NEJÚČINNĚJŠÍ SYSTÉM
- 212 POKOHLÍ PANASONIC VRF TOP
- 214 ŘEŠENÍ PRO RESTAURACE
- 216 CELÝ VÁŠ HOTEL S MAXIMÁLNÍMI ÚSPORAMI, KONTROLOU A KOMFOTEM
- 218 INOVATIVNÍ ŘEŠENÍ PRO OBCHODY
- 220 ŘADA VENKOVNÍCH JEDNOTEK VRF
- 222 NEJLEPŠÍ ÚČINNOST ŘADY ECOi OD SPOLEČNOSTI PANASONIC**
- 224 ŘADA MINI ECOi LE PRO NENÁROČNÉ KOMERČNÍ A REZIDENČNÍ VYUŽITÍ
- 230 2TRUBKOVÁ JEDNOTKA ECOi EX MĚNÍ PRAVIDLA HRY
- 246 ŘADA 3TRUBKOVÝCH JEDNOTEK ECOi MF2 6N
- 254 ECO G, PLYNOVÝ SYSTÉM VRF**
- 260 ŘADA 2TRUBKOVÝCH JEDNOTEK ECO G GE3
- 262 ŘADA 3TRUBKOVÝCH JEDNOTEK ECO G GF3
- 264 NOVÝ HYBRIDNÍ SYSTÉM PANASONIC GHP/EHR. PRVNÍ INTELIGENTNÍ TECHNOLOGIE
- 266 VODNÍ TEPELNÝ VÝMĚNÍK PRO HYDRONICKÉ APLIKACE
- 270 DETEKCE NETĚSNOSTÍ A AUTOMATICKÉ ODČERPÁNÍ CHLADIVA
- 271 KONSTRUKČNÍ PODPŮRNÝ SOFTWARE PRO VRF
- 272 NOVÉ VNITŘNÍ JEDNOTKY SYSTÉMŮ VRF**
- 274 Řada VNITŘNÍCH JEDNOTEK SYSTÉMŮ ECOi A ECO G
- 276 4CESTNÁ KAZETOVÁ JEDNOTKA 90-90 TYPU U2
- 278 4CESTNÁ KAZETOVÁ JEDNOTKA 60-60 TYPY Y2
- 279 2CESTNÁ KAZETOVÁ JEDNOTKA TYPY L1
- 280 1CESTNÁ KAZETOVÁ JEDNOTKA TYPY D1
- 281 JEDNOTKA S VARIABILNÍM STATICKÝM TLAKEM TYP F2 PRO SKRYTOU INSTALACI
- 282 TENKÁ JEDNOTKA S VARIABILNÍM STATICKÝM TLAKEM TYPY M1 PRO SKRYTOU INSTALACI
- 283 JEDNOTKA S VYSOKÝM STATICKÝM TLAKEM PRO SKRYTOU INSTALACI TYPY E2
- 284 REGENERACE TEPLA S VÝPARNÍKEM PRO CHLADIVO
- 285 STROPNÍ JEDNOTKA TYPY T2
- 286 NÁSTĚNNÁ JEDNOTKA TYPY K2
- 287 PODLAHOVÁ JEDNOTKA TYPY P1
- 288 SKRYTÁ PODLAHOVÁ JEDNOTKA TYPY R1
- 289 JEDNOTKA HYDROKIT PRO ECOi S VODOU O TEPLOTĚ 45 °C
- 290 RADIÁTORY AQUAREA AIR, KONVEKTORY S VENTILÁTOREM PRO APLIKACI S TEPELNÝM ČERPADLEM
- 291 NOVÁ ŘADA UNIVERZÁLNÍCH A ÚČINNÝCH KONVEKTORŮ S VENTILÁTOREM.
- 292 ŘEŠENÍ VĚTRÁNÍ OD SPOLEČNOSTI PANASONIC**
- 294 PŘIPOJOVACÍ SOUPRAVA JEDNOTKY VZT 16, 28 A 56 KW PRO ECOi A ECO G
- 296 DVEŘNÍ ČLONA S VÝPARNÍKEM PRO CHLADIVO, PŘIPOJENÁ K SYSTÉMŮM VRF NEBO PACI
- 298 VENTILAČNÍ SYSTÉM S REGENERACÍ ENERGIE
- 300 REGENERACE TEPLA S VÝPARNÍKEM PRO CHLADIVO
- 302 ROZMĚRY A VELIKOSTI POTRUBÍ ODBŮČEK A SBĚRNÉHO POTRUBÍ PRO 2TRUBKOVÉ SYSTÉMY ECOi
- 304 ODBŮČKY A SBĚRNÉ POTRUBÍ PRO 3TRUBKOVÉ JEDNOTKY ECOi A MINI ECOi
- 306 PŘÍSLUŠENSTVÍ A OVLÁDÁNÍ



ŘÍZENÍ A KONEKTIVITA

- 308 ŘÍZENÍ A KONEKTIVITA
- 310 PŘIPOJTE SE K BUDOUCNOSTI. CHYTRÉ MOŽNOSTI PŘIPOJENÍ VRF
- 316 PANASONIC AC SMART CLOUD
- 318 DÁLKOVÝ OVLADAČ S ECONAVI
- 320 NOVÝ SYSTÉM DATANAVI
- 322 SNÍMAČ ECONAVI
- 324 INTELIGENTNÍ OVLADAČ
- 326 OVLÁDÁNÍ PRO HOTELOVÉ INSTALACE
- 328 ŘÍZENÍ A KONEKTIVITA
- 330 SAMOSTATNÉ OVLADAČE
- 332 CENTRALIZOVANÉ OVLADAČE
- 337 KONEKTIVITA A OVLÁDÁNÍ PACI A VRF
- 338 MOŽNOSTI PŘIPOJENÍ PRO VNITŘNÍ JEDNOTKY ECOi, ECO G A PACI

340 ROZMĚRY

TOUHA VYTVÁŘET HODNOTNÉ VĚCI



„Jelikož uznáváme svou odpovědnost průmyslníka, svými obchodními činnostmi se zaměříme na pokrok a rozvoj společnosti a prospěchu pro lidstvo, čímž zvýšíme kvalitu života na celém světě.“

Základní cíl managementu společnosti Panasonic, který v roce 1929 formuloval její zakladatel Konosuke Matsushita.

Panasonic: V roce 2018 slavíme dva významné milníky.



Společnost Panasonic, 100. výročí založení

Výhled do „budoucnosti“, řešení výzev. Už od roku 1918 společnost Panasonic zaručuje inovativní přístup a technologie zítřka aplikuje na dnešní potřeby. „Lidé“ jsou vždy středobodem našich aktivit, a proto zaměřením na „životy lidí“ budeme zlepšovat život našim zákazníkům. Jedná se o neměnný cíl, za kterým ve společnosti Panasonic kráčíme již mnoho let.

V tuto chvíli se zaměřujeme na rozšíření našeho přínosu pro „lepší život“ všude na světě. Všude, kde se odehrává život našich zákazníků, ať už v domech, kancelářích, obchodech, automobilech, letadlech nebo i ve městech, budeme dodávat nejen jednotlivé kusy hardwaru, ale také komplexní řešení včetně softwarové podpory a služeb. Půjdeme za konceptem „lepšího života a lepšího světa“, přičemž budeme plnit potřeby každého jednotlivého zákazníka. Abychom toho dosáhli, využijeme předností, které jsme ve společnosti Panasonic dlouhou dobu rozvíjeli v oboru spotřební elektroniky, společně s kvalitami našich obchodních partnerů s hlubokými znalostmi v řadě oblastí. Také budeme pracovat na tom, abychom tyto silné stránky zkombinovali díky „inovacím napříč hodnotami“. Tímto způsobem vytvoříme hodnoty nové. Jedná se o nový a složitý úkol, který nyní řešíme.



1958

První pokojová klimatizace určená pro instalaci v domácnostech.

60. výročí vytápění a chlazení Panasonic

Panasonic začínal s touhou vytvářet hodnotné věci. Protože tvrdá práce a odhodlání vedou ke vzniku jednoho inovativního produktu za druhým, nová společnost učinila před šedesáti lety první kroky k tomu, aby se stala elektronickým gigantom, jakým je dnes. Systémy vytápění a chlazení navržené a vyrobené společností Panasonic od roku 1958.



60th Anniversary

heating & cooling solutions



1971

Zahajuje produkci absorpčních chladicích jednotek.

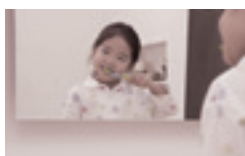

1973

Panasonic uvádí na trh první vysoce efektivní tepelné čerpadlo vzduch-voda v Japonsku.



1975

Panasonic se stává prvním japonským výrobcem klimatizací v Evropě.



1985

Uvádí první VRF klimatizaci typu GHP (plynové tepelné čerpadlo).



1989

Uvádí první 3trubkový systém VRF pro vytápění/chlazení na světě.



2008

Nový koncept Ethera: vysoká efektivita a vysoký výkon se skvělým designem.



2010

Nová Aquarea. Společnost Panasonic představuje nový inovativní a nízkoenergetický systém Aquarea v Evropě.



2012

Nové jednotky GHP. Systémy VRF na plyn od společnosti Panasonic jsou ideální pro projekty s omezeními výkonu.



2016

Nové systémy VRF ECDi EX s výjimečnými úsporami energie.



Výhled do budoucna

První hybridní systém s VRF a GHP v Evropě.

ZNAČKA KLIMATIZACÍ S GLOBÁLNÍ POVĚSTÍ



Panasonic – špička v topení a chlazení. S více než 50 lety zkušeností a prodejem ve více než 120 zemích světa je společnost Panasonic jedním z předních výrobců v vytápění a chlazení.

S rozmanitou výrobní sítí a zařízeními pro výzkum a vývoj je společnost Panasonic schopna dodávat inovativní výrobky obsahující nejmodernější technologie, které ustanovují standard pro klimatizační zařízení na celém světě.

Společnost Panasonic, která má celosvětovou působnost, poskytuje špičkové výrobky překonávající hranice.



Testovací laboratoř Panasonic Gunma, Japonsko (PAPARS).

Náš projekt v Evropě

Díky provozovněm ve 31 zemích dokáže společnost Panasonic Europe vaše projekty zajistit bez ohledu na vaše umístění. Společnost Panasonic poskytuje stejnou úroveň know how a kvality v celém řetězci. Svým zákazníkům nabízí společnost Panasonic školicí centra a akademie pro instalační firmy, projekční kanceláře a servisní týmy ve všech velkých zemích. V našich rukách jsou vaše projekty v bezpečí.



100% Panasonic: Kontrolujeme celý proces výroby

Naše společnost je také světový lídrem v inovacích, protože podala více než 91539 přihlášek k patentům, aby zlepšila životy svých zákazníků. Kromě toho je společnost Panasonic odhodlána zůstat na špici svého trhu. Společnost celkově vyrobila více než 200 milionů kompresorů a její výrobky se vyrábí v 294 závodech po celém světě. Neobyčejně vysokou kvalitou tepelných čerpadel Panasonic si můžete být jisti. Díky tomu být lepší než ostatní se stal Panasonic lídrem v oblasti vytápění a klimatizačních řešení na klíč. Tato řešení nabízí maximální účinnost, splňují všechny normy ochrany životního prostředí a požadavky i těch nejavantgardnějších staveb naší doby.

Neustále zlepšování

My ve společnosti Panasonic víme, že to nejlepší vždycky teprve přijde. Proto svá řešení v oblasti klimatizací a tepelných čerpadel neustále vylepšujeme. Společnost Panasonic je odhodlána svým zákazníkům nabízet inovativní produkty na trhu vytápění a chlazení v celé Evropě a má ambice nejen splňovat, ale dokonce překračovat jejich požadavky. Naše technologické a designové týmy předvádají potřeby zítřka. Chceme produkovat menší, tišší a efektivnější řešení s lepšími technologickými vlastnostmi, které budou snižovat spotřebu energie a zároveň zajišťovat uživateli vhodné teplotní podmínky.

Společnost Panasonic je odhodlána svým zákazníkům nabízet inovativní produkty na trhu vytápění a chlazení v celé Evropě, které nejen že splňují, ale dokonce překračují jejich požadavky. Klíčem k úspěchu jsou investice společnosti Panasonic do výzkumu a vývoje, výroby a školení, aby se zajistili inovační a špičkové výrobky, a investice do distribučních kanálů a partnerů, aby byly tyto výrobky v Evropě dostupné. Společnost Panasonic vytvořila komplexní síť vzdělávacích středisek a školicích akademií pro instalační firmy, projekční kanceláře a servisní týmy ve všech hlavních zemích.

100% PANASONIC, DNA
JAPONSKÉ ŘEMESLNÉ KVALITY

JAPONSKÁ
KVALITA



Díky aplikaci pokročilých technologií, které opravdu zlepšují život, se můžeme pyšnit bezkonkurenčním zaujetím pro kvalitu produktů.

Panasonic staví na japonské tradici nekompromisního řízení kvality a vyvíjí a vyrábí pokročilé produkty, které pak doručuje zákazníkům na celém světě.

Ve společnosti Panasonic věříme, že nejlepší klimatizace je taková, která bez povšimnutí pracuje tiše a efektivně, přičemž má jen minimální dopad na životní prostředí.

Lidé, kteří používají naše produkty se mohou těšit na dlouhá léta vysoce kvalitních výkonů, aniž by se museli starat o neustálý servis. V rámci rigorózního procesu designu a vývoje prochází klimatizace Panasonic celou řadou přísných testů, jejichž cílem je zaručit efektivitu a dlouhodobou spolehlivost. Testy trvanlivosti, odolnosti vůči vodě a nárazům a hlukové testy se provádí na součástech nebo na dokončených produktech.

Výsledkem všech tohoto časově náročného úsilí je, že klimatizace Panasonic splňují průmyslové normy a nařízení ve všech zemích, kde se prodávají.

Mezinárodní standardní kvalita

Aby si společnost Panasonic udržela svou dobrou pověst na celém světě, dlouhodobě se snaží nabízet kvalitu s minimálním dopadem na životní prostředí.



Spolehlivé díly, které splňují nebo překračují průmyslové standardy

Klimatizace Panasonic splňují všechny povinné oborové normy a nařízení ve všech zemích, kde se prodávají. Kromě toho společnost Panasonic provádí přísné testy s cílem zajistit spolehlivost dílů a materiálů. Síla pryskyřicového materiálu použitého k výrobě listů ventilátorů se potvrzuje tahovou zkouškou.



Compliance with RoHS / REACH substance restrictions.

Výrobky Panasonic a použité materiály přísně dodržují předpisy o omezeních pro chemické látky stanovené směrnicemi RoHS nebo REACH. Během vývoje a produkce součástí se provádí přísný dohled nad více než 100 materiály s cílem potvrdit, že nejsou použity žádné nebezpečné látky.



Sofistikovaný výrobní proces

Na výrobních linkách pro klimatizace Panasonic se používají nejmodernější technologie tovární automatizace s cílem zajistit výrobu výrobků s velkou pozorností věnovanou kvalitě tak, aby byly splněna očekávání týkající se spolehlivosti a důvěry.

Trvanlivost

Ve společnosti Panasonic víme, jak je důležitá dlouhá životnost s minimální údržbou. Proto naše klimatizace vystavujeme široké škále přísných testů odolnosti.



Dlouhodobá zkouška odolnosti

Abychom zajistili odolnost a stabilní provoz po mnoho let, provádíme dlouhodobé provozní zkoušky za podmínek, které jsou daleko horší než skutečné provozní podmínky.



Zkouška spolehlivosti kompresoru

Po testu nepřetržitého provozu vyjímáme kompresor z vybrané venkovní jednotky, rozebereme jej a prozkoumáme jeho vnitřní mechanismy a díly s cílem najít potenciální závady. Tento postup napomáhá zajistit dlouhodobou výkonnost ve složitých podmínkách.

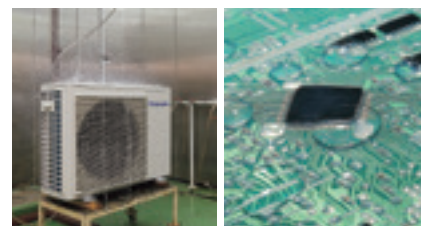

Zkouška odolnosti vůči vodě

Jednotka vystavená dešti a větru splňuje specifikace pro povětrnostní odolnost IP X4. Kontakty na obvodových deskách jsou potaženy pryskyřicí, aby se zabránilo nežádoucímu vlivu způsobenému vlivem vody (nepravděpodobný scénář).

PANASONIC: EKOLOGICKÉ A CHYTRÉ NÁPADY PRO UDRŽITELNÝ ŽIVOTNÍ STYL



Lepší život, lepšího svět.

Společnost Panasonic vytváří bezpečnou a zabezpečenou společnost s čistou energií.

Vzorové udržitelné projekty

Udržitelné chytré město Fujisawa – přibližně 50 km západně od Tokia.

Fujisawa je ekologické a chytré město, pro které je středobodem rozvoje města životní styl obyvatel. Rada chytrého udržitelného města Fujisawa je konsorciem vedeným společnostmi Panasonic Corporation a jeho cílem je posouvat rozvoj udržitelného chytrého města Fujisawa (Fujisawa SST) vpřed.

Služby udržitelné energie v udržitelném chytrém městě Fujisawa zahrnují i průlomovou technologii Panasonic pro LED osvětlení, solární panely, skladovací baterie a kogenerační systémy domácností s palivovými články nebo ohřívač vody pomocí tepelného čerpadla, kterými je vybaven každý dům.

Správní společnost udržitelného chytrého města Fujisawa se nachází v centrální části SQUARE, která slouží jako hlavní orientační bod města a centrální komunikační základna. Společně s partnery se tato společnost stará o pět základních služeb ve městě: energii, bezpečnost, mobilitu, zdravotní péči a komunitu. Společnost také shromažďuje a řídí informace týkající se celkového prostředí, energie, bezpečnosti a zabezpečení města s cílem podpořit ekologický a chytrý život ve městě.



Nachází se zde rovněž rezidenční zóna samostatných domů pro vlastníky bez automobilů a využíváním městské služby sdílení ekologických vozidel a pronájmů aut, si mohou obyvatelé užívat životního stylu, na jaký jsou zvyklí, aniž by museli mít vlastní automobil. Sníží se tak ekonomická zátěž a lépe se využijí městské prostory. Kromě toho se obyvatelům nabízejí logistické služby šetrné k životnímu prostředí.

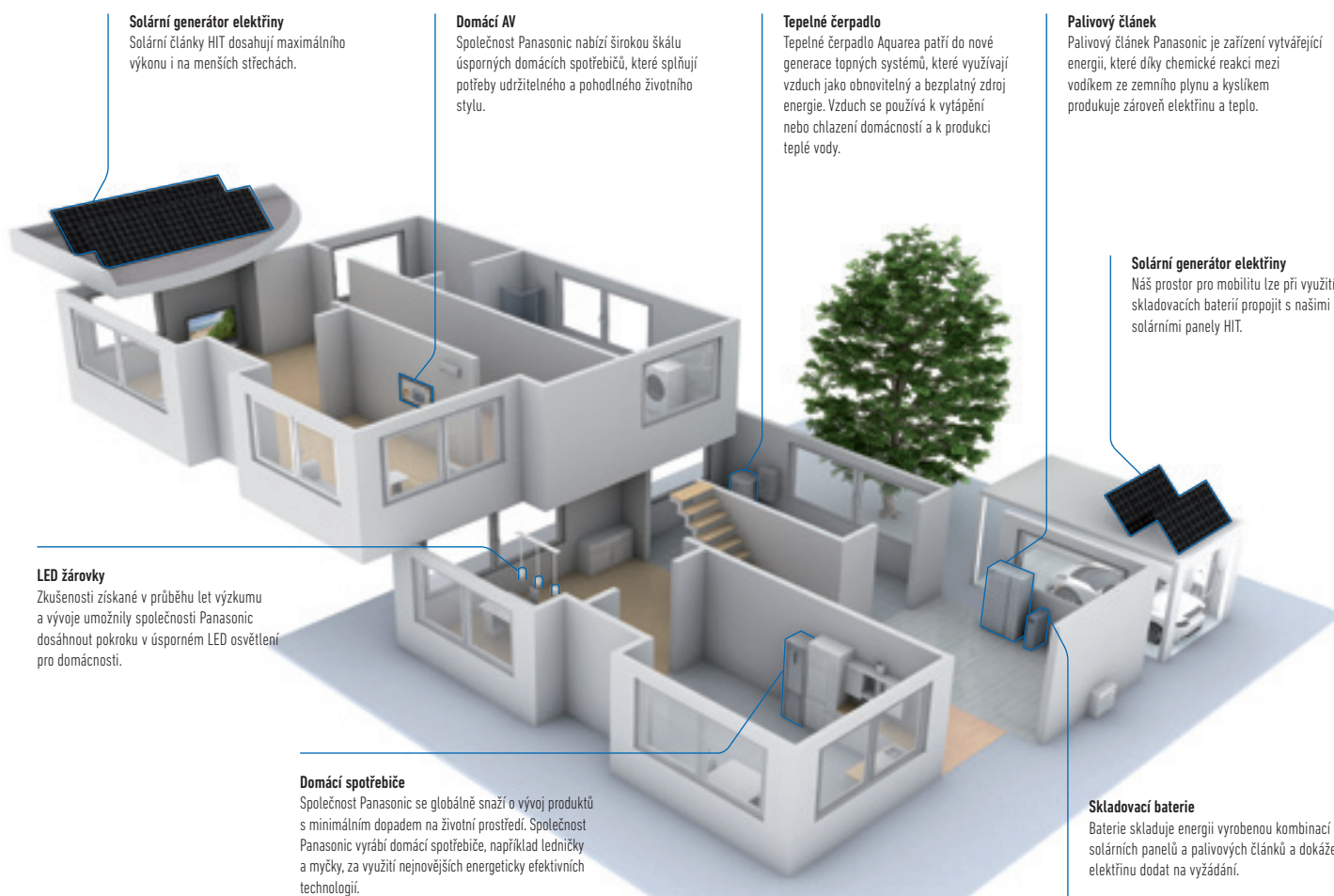

Solární generátor elektřiny

Solární články HIT dosahují maximálního výkonu i na menších střeších.

Domácí AV

Společnost Panasonic nabízí širokou škálu úsporných domácích spotřebičů, které splňují potřeby udržitelného a pohodlného životního stylu.

Tepelné čerpadlo

Tepelné čerpadlo Aqueara patří do nové generace topných systémů, které využívají vzduch jako obnovitelný a bezplatný zdroj energie. Vzduch se používá k vytápění nebo chlazení domácností a k produkci teplé vody.

Palivový článek

Palivový článek Panasonic je zařízení vytvářející energii, které díky chemické reakci mezi vodíkem ze zemního plynu a kyslíkem produkuje zároveň elektřinu a teplo.

Solární generátor elektřiny

Náš prostor pro mobilitu lze při využití skladovacích baterií propojit s našimi solárními panely HIT.

LED žárovky

Zkušenosti získané v průběhu let výzkumu a vývoje umožnily společnosti Panasonic dosáhnout pokroku v úsporném LED osvětlení pro domácnosti.

Domácí spotřebiče

Společnost Panasonic se globálně snaží o vývoj produktů s minimálním dopadem na životní prostředí. Společnost Panasonic vyrábí domácí spotřebiče, například ledničky a myčky, za využití nejnovějších energeticky efektivních technologií.

Skladovací baterie

Baterie skladuje energii vyrobenou kombinací solárních panelů a palivových článků a dokáže elektřinu dodat na vyžádání.

PROJEKTY A PŘÍPADOVÉ STUDIE ŘEŠENÍ PRO TOPENÍ A CHLAZENÍ PANASONIC



Nový Hotel Vincci Gala s třídou účinnosti A, úspora energie až 70 %, Barcelona, Španělsko. ECD1 – ECD 6

Integrovaná technologie, která umožňuje lepší práci, snadnou instalaci, vysoké výkony a úspory energie.

Našimi hlavními cíli jsou distribuované služby a integrovaná řešení B2B.

Společnost Panasonic poskytuje jeden kontaktní bod pro design a údržbu vašeho systému, čímž vám celou situaci usnadňuje.

Díky našim zkušenostem s procesy, technologiemi a komplexními obchodními modely vám jsme schopni nabídnout efektivní řešení, která snižují náklady, přičemž jsou zároveň efektivní, uživatelsky přívětivá, spolehlivá a inovativní. Další výhodou, kterou můžeme našim klientům nabídnout, je podpůrná služba pro projekty systémové integrace. Tuto službu přinášíme díky široké škále našich řešení.

Protože jsme globální společností, máme k dispozici finanční, logistické a technické zdroje k vývoji komplexních a obsáhlých řešení na národní i mezinárodní úrovni. Vše pak dokážeme implementovat včas a při dodržení rozpočtu.



Pasivní dům v obci Tychowo poblíž Stargard Szczecinski, Polsko. **Aquarea**



Nový Hotel Monument 5*GL se nachází v paláci z roku 1896. Barcelona, Španělsko. **ECOi a E-Control**

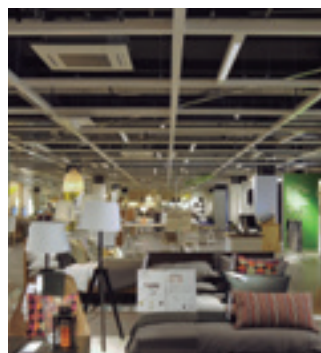

Nový obchod „Click and Collect“ společnosti IKEA v centru města. Birmingham, Velká Británie. **ECOi – ECO G**



21 z 5–6pokojových luxusních domů v irské vesnici Straffan v hrabství Kildare. **Aquarea**



Andalucia Technology Park. Kanceláře s vysokou energetickou účinností. Španělsko. **ECOi**



Nejnovější přepychová restaurace Burger & Lobster ve městě Bath. Velká Británie. **Aquarea**



Nový hotel Only You Atocha v Madridu. Hotel má 206 místností rozmístěných v sedmi podlažích. **ECO G**



Lo + Fit Galapagar Gym. Madrid, Španělsko. VRF, **PACi, jednotka VZT**



Přístavní vesnička Greystones. 205 bytů a 153 domů. Irsko. **Aquarea**



The Hat, moderní hostel v Madridu. Španělsko. **ECO G**



Řešení společnosti Zalando pro přestavbu její kanceláře skladu v Grand Canal Quay, Dublin. **ECOi**



Lock Building, kanceláře pro mediálního giganta Viacom. Camden, Londýn, Velká Británie. **ECOi**

PRO CLUB. WEB SPOLEČNOSTI PANASONIC PRO PROFESIONÁLY



PRO Club 

Stáhnout na
www.panasonicproclub.com
nebo se pomocí chytrého telefonu
jednoduše připojte do skupiny PRO
Club pomocí tohoto QR kódu.



Panasonic PRO Club (www.panasonicproclub.com) je online nástroj, který vám zjednodušuje život! Stačí, když se zaregistrujete, a budete mít ze svého počítače nebo chytrého telefonu bezplatně k dispozici celou řadu funkcí!

- Vytiskněte si katalogy s vlastním logem a adresou.
- Stáhněte si nejnovější návrhový program Aquarea, definujte svůj systém a vyberte si vhodné tepelné čerpadlo Aquarea.
- Vypočítejte specifikace konvektoru s ventilátorem Aquarea Air podle parametrů svého systému.
- Získejte dokumenty o shodě a všechny další dokumenty, které můžete potřebovat.
- Stáhněte si všechny servisní manuály, návody k použití a návody k instalaci
- Zjistěte, co dělat s chybovými kódy.
- Získejte informace o novinkách jako první.
- Registrujte se na školení.

Hlavní vlastnosti.

- Rozsáhlá knihovna zdrojů
- Nástroje a aplikace pro koncové uživatele. Zkontrolujte dostupnost ve své zemi:
 - My Home: průvodce výpočtem výkonu pro řadu domácích jednotek a řad vzduch-voda
 - My Project: kontaktní formulář pro tým Panasonic
 - iFinder: seznam montážních společností seřazený podle PSČ
- Speciální nabídky a promo akce
- Školící akademie PRO Academy

- Katalogy (komerční dokumentace)
- Marketing (obrázky ve vysokém rozlišení, reklamy, pokyny k dekoracím)
- Nástroje (profesionální software, nástroje pro dimenzování...)
- Instalační firmy si mohou letáky ve formátu PDF upravit přidáním svého loga a kontaktních údajů
- Generátor energetického štítku. Stáhněte si energetický štítek jakéhokoli zařízení ve formátu PDF.
- Kalkulátor vytápění
- Kalkulátor hluku venkovní jednotky
- Kalkulátor pro topná tělesa Aquarea
- Vyhledávání chybového kódu podle chybového kódu nebo referenčního čísla jednotky Kompatibilní s chytrým telefonem a tabletem
- Revit / obrázky CAD / specifikační texty
- Přístup do online knihovny technické dokumentace Pananet
- Stažení dokumentů o shodě a dalších certifikátů
- Online uvedení do provozu

Panasonic PRO Club je plně kompatibilní s tabletem a chytrým telefonem.

Panasonic nabízí ohromnou řadu podpůrných služeb pro designéry, konstruktéry, inženýry a distributory pracující v oboru vytápění a chlazení.



Upravte letáky přidáním svého loga a kontaktních údajů. Uložte a tiskněte soubory PDF.



Generátor energetického štítku. Stáhněte si energetický štítek jakéhokoli zařízení ve formátu PDF.



Chybový kód na vašem chytrém telefonu a PC: Vyhledávání podle chybového kódu nebo referenčního čísla modelu. Online verze + verze ke stažení k použití offline.

AQUAREA DESIGNER



Tento program umožňuje tvůrcům systémů HVAC, montérům a distributorům najít v řadě produktů Panasonic Aquarea to správné tepelné čerpadlo pro danou aplikaci, vypočítat úspory ve srovnání s ostatními zdroji tepla a rychle vypočítat emise CO₂. Pomocí programu Panasonic Aquarea Designer lze jednoduše a snadno vypracovat projekty za využití možností Quick Design nebo Expert Design. Obě tyto volby umožňují uživateli vytvořit projektová data v jednoduchém postupném procesu a vybrat vytvoření výstupních zpráv (ve formátech Quick nebo Large) v podobě HTML nebo výtisků. Při vytváření těchto užitečných zpráv se zadávají projektová data, a to včetně:

- vytápěné plochy,
- požadavků na vytápění,
- teplot průtoku a zpětného toku při vytápění,
- dat o klimatu (z jednoduché rozevírací nabídky) včetně venkovní teploty,
- typu nádrže na teplou vodu, skladovací kapacity a cílové teploty teplé vody.

Společnost Panasonic poskytuje užitečný systém pro projektanty, instalační firmy a prodejce, díky kterému je možné velmi rychle navrhnout a zjistit výkon systémů, vytvořit schémata zapojení a vydat seznam potřebných dílů pouhým stisknutím tlačítka.



Aquarea Designer přináší také úspory

Aquarea Designer vypočítá energetické náklady projektu z hlediska teplé vody, vytápění a čerpání. Zobrazí dobu běhu zařízení a vypočítá COP (koeficient výkonu). Poté umožní projektantovi představit klientům srovnání s ostatními možnostmi, například s vytápěním konvenčními plynovými kotly, olejovými systémy, dřevem, standardním elektrickým vytápěním a elektrickými nočními akumulacími ohřivači. Toto srovnání zahrnuje provozní náklady, náklady na počáteční investici a náklady na údržbu. Srovnání lze provést také pro emise a úspory CO₂.

Panasonic PRO Academy

Společnost Panasonic bere zodpovědnost vůči svým distributorům, konstruktérům a montérům vážně, a proto vyvinula komplexní školicí program. Panasonic PRO Academy využívá tradiční praktický přístup k učení.

Nové školicí kurzy pokrývají tři úrovně. Návrh, instalaci a uvedení do provozu a řešení problémů. Mezi školicí kurzy patří:

- Domácí aplikace vzduch-vzduch
- Tepelná čerpadla Aquarea vzduch-voda
- VRF ECOi

Kurzy nabízíme v prostorách pracovišť Panasonic po celé Evropě. Ve školicích centrech jsou k dispozici nejnovější produkty Panasonic. Delegáti tak budou mít příležitost prakticky si vyzkoušet nejnovější ovladače, vnitřní i venkovní jednotky řad VRF ECOi, Ethera, GHP a Aquarea.



Ke stažení na adrese

www.panasonicproclub.com

nebo se pomocí chytrého telefonu jednoduše připojte do skupiny PRO Club pomocí tohoto QR kódu.



PŘIVÍTEJTE TEPELNÉ ČERPADLO AQUAREA VZDUCH-VODA



Tepelné čerpadlo Aquarea vzduch-voda pro obytné a komerční objekty.

Řada tepelných čerpadel Aquarea o výkonu 3 až 16 kW je nejširší na celém trhu. Ať už budou vaše vytápěcí a chladicí potřeby jakékoli, máme systém určený právě pro vás. Tato řešení jsou vhodná pro projekty vybavení i dovybavení, jsou nákladově efektivní a mají minimální dopad na životní prostředí.



HLAVNÍ VLASTNOSTI



GOOD
DESIGN
AWARD
2017



Cena Good Design Award patří mezi nejprestižnější ocenění za dokonalost designu výrobku. Získání tohoto ocenění ještě podtrhuje mimořádný výkon a energetické úspory vnitřních jednotek All in One a Bi-Bloc společnosti Panasonic. Kromě toho je řada Aquarea díky čistému a jednoduchému designu a funkci jednotek ideálním systémem pro domácí použití.

Řada tepelných čerpadel Panasonic Aquarea přináší velké energetické úspory díky neuvěřitelné efektivitě i při $-20\text{ }^{\circ}\text{C}$. Tepelná čerpadla Panasonic Aquarea navrhuje a vyrábí společnost Panasonic, a žádné jiné společnosti.

AQUAREA

Tepelné čerpadlo Aquarea je systémem, který vytváří dokonalou teplotu a produkuje teplou vodu jednoduchým, levným způsobem ohleduplným k životnímu prostředí, protože teplo nevytváří, ale přenáší. Patří mezi technologie, které jsou uvedeny v Blue Map agentury International Energy Agency (IEA), jejímž cílem je snížit emise CO_2 do roku 2050 na poloviční úroveň roku 2005.

Tepelné čerpadlo Aquarea je součástí nové generace řešení vytápění, která využívají vzduch, jakožto obnovitelný a bezplatný zdroj energie, k vytápění nebo chlazení domácností a k výrobě teplé vody.

- Extrémně vysoká účinnost (COP s hodnotou 5,08 u neděleného systému s výkonem 5 kW)
- Řada vyvinutá pro domy s nízkou spotřebou (začínající na 3 kW)
- Řešení T-CAP je ideální pro chladné oblasti, protože si udržuje jmenovitý výkon až do $-15\text{ }^{\circ}\text{C}$
- Snadné ovládání pomocí chytrého telefonu (s využitím volitelného rozhraní)
- Velká řada efektivních nádrží pro skladování teplé užitkové vody

Úspora energie



Vyšší efektivita a hodnota pro použití při středně vysokých teplotách. Maximální třída energetické účinnosti A++ na stupnici od A++ do G.



Vyšší efektivita a hodnota pro použití při nízkých teplotách. Maximální třída energetické účinnosti A++ na stupnici od A++ do G.



Vyšší efektivita a hodnota pro teplou užitkovou vodu. Maximální třída energetické účinnosti A na stupnici od A do G.

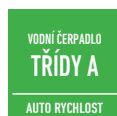

Systémy Aquarea jsou vybaveny zabudovaným vodním čerpadlem třídy energetické účinnosti A. Vysoká účinnost oběhu vody v systému vytápění.



Kompresory s invertorem Panasonic jsou navrženy pro dosahování mimořádné úrovně výkonu.

Vysoký výkon

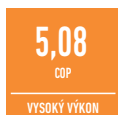

Řada Aquarea High Performance pro domy s nízkou spotřebou. Od 3 do 16 kW. Naše modely Aquarea HP jsou dobrým řešením pro domy s radiátory s nízkou teplotou nebo podlahovým topením. *COP s hodnotou 5,08 u neděleného systému s výkonem 5 kW.



Aquarea T-CAP pro extrémně nízké teploty. Od 9 do 16 kW. Pokud je pro vás nejdůležitějším aspektem udržení jmenovitých výkonů vytápění i při nízkých teplotách $-7\text{ }^{\circ}\text{C}$ nebo až $-15\text{ }^{\circ}\text{C}$, pak zvolte systém Aquarea T-CAP.



Aquarea HT je ideální pro dovybavení. Od 9 do 12 kW. Pro dům s tradičními vysokoteplotními radiátory je nevhodnějším řešením Aquarea HT, protože dokáže dodat výstupní vodu o teplotě $65\text{ }^{\circ}\text{C}$ i při venkovních teplotách $-20\text{ }^{\circ}\text{C}$.



TEPLÁ UŽITKOVÁ VODA. Díky řadě Aquarea můžete díky volitelnému válci na teplotu užitkovou vodu velmi levně ohřívat také svou užitkovou vodu pro domácnosti.



Až do $-20\text{ }^{\circ}\text{C}$ v režimu topení. Tepelná čerpadla pracují v režimu tepelného čerpadla při venkovní teplotě až $-20\text{ }^{\circ}\text{C}$.



Vodní filtr (snadný přístup a rychloupínací technologie) pro generaci H.



Vodní uzavírací ventil je součástí generace H.



Součástí generace H je snímač vodního průtoku.



Na všechny kompresory venkovních jednotek v této řadě poskytujeme záruku 5 let.



SG Ready: Díky Aquarea HPM je řada Aquarea (s děleným i neděleným systémem) držitelem Štítky SG Ready (Štítky Smart Grid Ready), který uděluje asociace Bundesverband Wärmepumpe (německá asociace tepelných čerpadel). Tento štítek dokazuje reálnou možnost připojení systému Aquarea k inteligentnímu systému řízení rozvodné sítě. Číslo certifikátu MCS: MCS HP0086.*



Vysoká konektivita



Renovace. Naše tepelná čerpadla Aquarea lze připojit ke stávajícímu nebo novému kotli a dosáhnout optimální úrovně komfortu i při velmi nízkých venkovních teplotách.



Solární sada. Aby naše tepelná čerpadla Aquarea dosáhla ještě větší efektivitě, lze je pomocí doplňkové sady připojit k fotovoltaickým solárním panelům.



Dálkový ovladač s širokým 3,5" podsvíceným displejem s plným rozlišením. Menu se 17 jazyky je snadno použitelné pro instalující pracovníky i uživatele. Součást generace H.



Ovládání přes internet je systémem nové generace, který poskytuje uživatelsky přívětivé dálkové ovládání jednotek klimatizace nebo tepelného čerpadla z jakéhokoli místa pomocí jednoduchého chytrého telefonu Android nebo iOS, z tabletu nebo PC přes internet.



Možnosti připojení. Komunikační port je zabudován do vnitřní jednotky a umožňuje snadné připojení tepelného čerpadla Panasonic k řídicímu systému domácnosti nebo budovy a jeho ovládání.

* Nejsou certifikovány všechny produkty. Protože je proces certifikace průběžný a seznam certifikovaných produktů se neustále mění, zkontrolujte si nejnovější údaje na oficiálních webech.

JAK ZÍSKAT TEPLU A TEPLOU UŽITKOVOU VODU ZE VZDUCHU?



Tepelné čerpadlo Aquarea vzduch – voda, mimořádná sezónní účinnost. Aquarea stojí v čele energetických inovací. Jedná se o jednoznačně „zelené“ řešení pro vytápění a klimatizaci.

Představujeme tepelné čerpadlo Panasonic Aquarea vzduch-voda

Tepelné čerpadlo Aquarea vzduch-voda cirkuluje čerstvý vzduch a prohání ho výparníkem naplněným chladivem (jako lednička). Zachycené teplo se automaticky přeneso do vody, která je poté připravena k použití ve vašem topném systému a pro zajištění TUV v celé vaší domácnosti. Nejnovější technologie společnosti Panasonic vám nabízí trvale udržitelnou alternativu k olejovému, LPG a elektrickému vytápění.

„Zelené“ vysoce účinné vytápění se systémy tepelných čerpadel Panasonic vzduch-voda

Tepelné čerpadlo Panasonic Aquarea nabízí až 80% úspory výdajů za vytápění v porovnání s elektrickými ohříváči. Například systém Aquarea o výkonu 5 kW má COP 5,08. To je 5,08krát více, než má běžný elektrický topný systém, který má maximální COP 1. To se rovná úspoře ve výši 80%*. Spotřebu lze dále snížit připojením fotovoltaických solárních panelů k systému Aquarea.

Tepelné čerpadlo Z okolního vzduchu se přebírá až 80 % potřebné tepelné energie

Jednotka Aquarea, která je založena na technologii tepelného čerpadla vzduch – voda, je vysoce účinná. Zachycuje energii z okolního vzduchu a přenáší ji pro ohřev vody nutné k vytápění vašeho domu a teplé užitkové vody – dle požadavku dokáže dům dokonce chladit. Ve srovnání s jinými technologiemi, se z okolního vzduchu přebírá až 80 % potřebné tepelné energie – a to i za extrémně nízkých teplot.

Srovnání spotřeby energie.

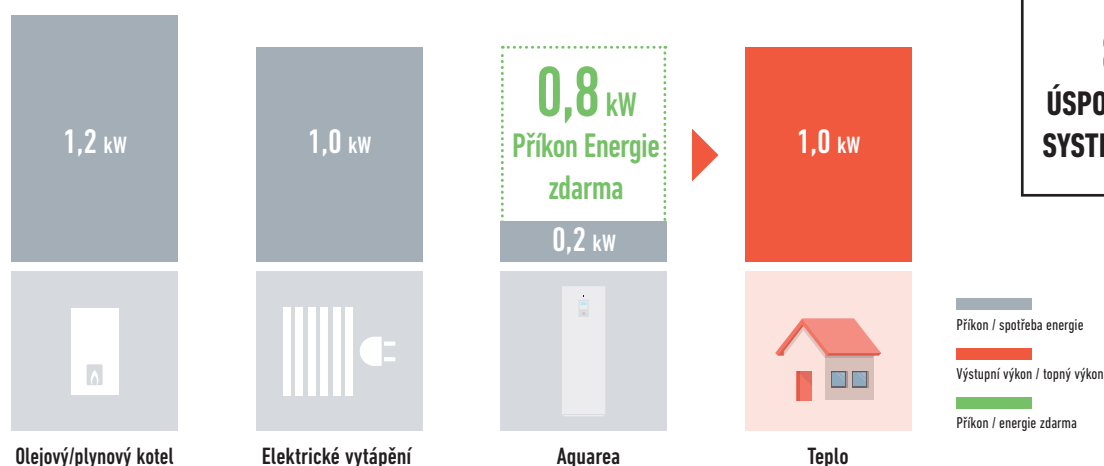

Proč tepelná čerpadla vzduch-voda?

- Vytápění, chlazení a TUV pomocí jednoho systému
- Nejlepší z hlediska účinnosti: dokonce i při extrémních venkovních teplotách
- Pokročilá ekologická přívětivost: lze připojit k solárním panelům
- Technologie, která se přizpůsobuje jednotlivým domácnostem: extrémně nízká teplota, vysoká teplota, jakékoli klima
- Široká řada řešení: podlahové topení, radiátory a konvektory s ventilátorem
- Nižší účty za vytápění a náklady na údržbu
- Snížení uhlíkové stopy
- Jednoduchá integrace do stávajících systémů vytápění
- Energeticky účinná alternativa k olejovým, LPG a elektrickým systémům
- Ideální pro nemovitosti bez přístupu k plynové síti
- Externí umístění šetřící cenný obytný prostor

Tepelné čerpadlo Aquarea vzduch-voda: inovativní nízkoenergetické řešení navržené k vytváření domácího pohodlí i při extrémních venkovních teplotách. Dodává teplo pro radiátory, podlahové topení, konvektory s ventilátory a produkuje také teplou užitkovou vodu.



* Podmínky hodnocení: Vytápění: Vnitřní teplota vzduchu: 20 °C suchý teploměr / venkovní teplota vzduchu: 7 °C suchý teploměr / 6 °C mokrá teploměr. Podmínky: Vstupní teplota vody: 30 °C, výstupní teplota vody: 35 °C.

ŘADA TEPELNÝCH ČERPADEL AQUAREA

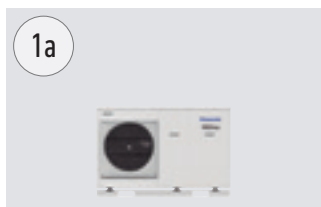
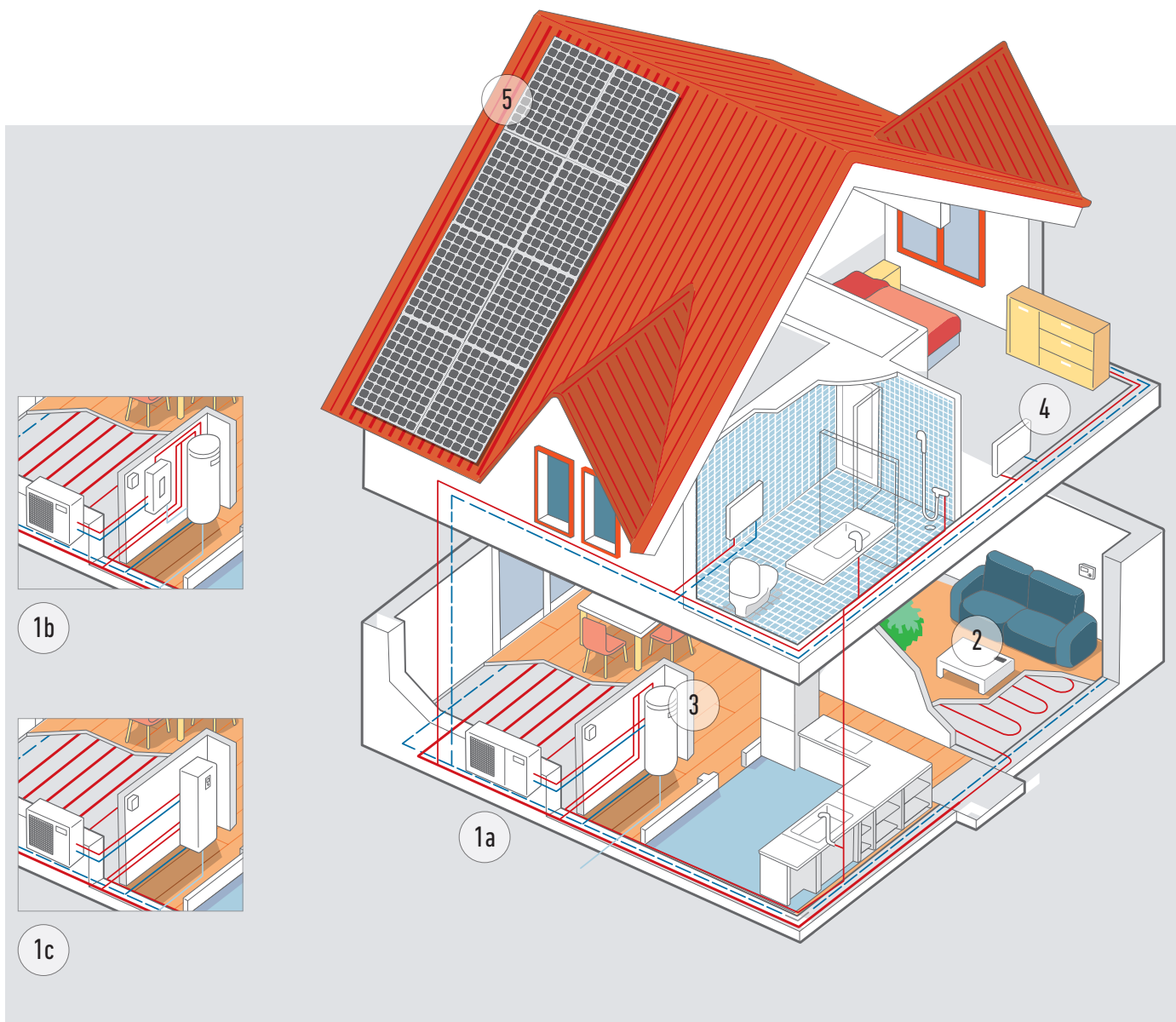

Nedělený systém

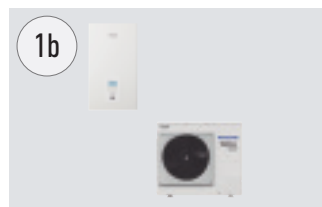

Dělený systém

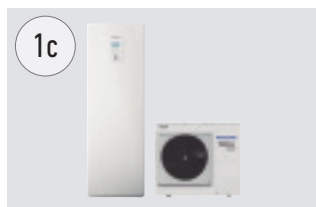

Systém All in One

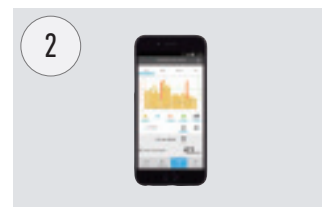

Ovládání přes mobilní telefon, tablet nebo počítač (volitelné)



Válec se supervysokou účinností (volitelné)

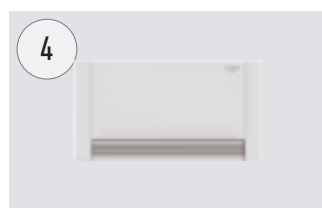

Vysoce účinné radiátory pro vytápění a chlazení (volitelné)



Nový univerzální a účinný konvektor s ventilátorem (volitelné)

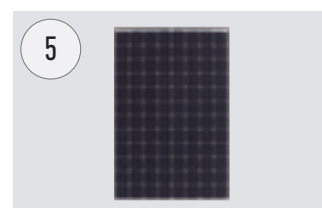

Teplé čerpadlo + fotovoltaický solární panel HIT (volitelné)

Panasonic Aquarea vám přináší řešení, díky kterým bude váš domov efektivnější a instalace levnější a snazší.

Aquarea High Performance. Pro nové instalace a nízkoenergetické domy

Vynikající účinnost, úspory energie s minimální produkcí emisí CO₂ a minimum prostoru. Vylepšený výkon s COP o hodnotě až 5,08.

Aquarea T-CAP. Pro extrémně nízké teploty, dovybavení a inovace



















Ideální k zajištění udržení topného výkonu i při velmi nízkých teplotách. Tato řada dokáže udržovat topný výkon tepelného čerpadla i při venkovní teplotě -20 °C bez pomocného elektrického ohřivače.

Aquarea HT. Pro dům se starými radiátory s vysokou teplotou

Ideální pro modernizace: zelený zdroj energie funguje se stávajícími radiátory. Aquarea HT je nevhodnějším řešením, protože dokáže dodat výtupní vodu o teplotě 65 °C i při venkovních teplotách -15 °C.

Aquarea DHW

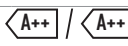
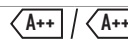
Energetická třída A u všech nádrží. Možné připojení k solární elektrárně nebo kotli. K dispozici SG Ready.

Aquarea High Performance	Aquarea T-CAP	Aquarea HT	Aquarea DHW
			
Nedělený systém Dělený systém All in One	Nedělený systém Dělený systém All in One	Nedělený systém Dělený systém	
			
Vytápění – Chlazení – TUV	Vytápění – Chlazení – TUV	Vytápění – TUV	Pouze TUV
Jednofázový od 3 do 16 kW Třífázový od 9 do 16 kW	Jednofázový od 9 do 12 kW Třífázový od 9 do 16 kW	Jednofázový od 9 do 12 kW Třífázový od 9 do 12 kW	Od 80 do 295 l
Možnost připojení k			
			
Radiátory – Konvektory s ventilátory – Podlahové topení – TUV	Radiátory – Konvektory s ventilátory – Podlahové topení – TUV	Tradiční radiátory s vysokou teplotou – TUV	Teplá užitková voda
Použití			
			
Normální instalace	Pro extrémně nízké okolní teploty	Modernizace pro staré radiátory	Pouze TUV
Energetická účinnost			
			
Vytápění 35 °C / 55 °C	Vytápění 35 °C / 55 °C	Vytápění 35 °C / 55 °C	Podlahové jednotky TUV 65 °C / Jednotky TUV 55 °C pro nástěnnou montáž
Limit venkovní teploty Provoz			
-20 °C	-28 °C	-20 °C	-7 °C
Limit venkovní teploty Konstantní výkon (35 °C)			
-7 °C	-20 °C	-15 °C	
Vstupní teplota pro vytápění. Max. / Pouze tepelné čerpadlo			
75 °C / 55 °C	75 °C / 60 °C ¹	75 °C / 65 °C	75 °C / 65 °C / 55 °C
Řízení a konektivita			
Připraveno pro chytrou síť ¹	Připraveno pro chytrou síť ¹	Připraveno pro chytrou síť ¹	Připraveno pro chytrou síť ¹
Připraveno pro bezdrátovou LAN	Připraveno pro bezdrátovou LAN	Připraveno pro bezdrátovou LAN	
Řada			
Dělený systém od 3 do 16 kW Nedělený systém od 5 do 16 kW All in One od 3 do 16 kW (185 l)	Dělený systém od 9 do 16 kW Nedělený systém od 9 do 16 kW All in One od 9 do 16 kW (185 l)	Dělený systém od 9 do 12 kW Nedělený systém od 9 do 12 kW	Od 80 do 295 l

Všechny údaje v této tabulce platí pro většinu modelů v jednotlivých řadách. Potvrďte si je ve specifikacích produktu. 1) Generace H s CZ-NS4P, generace F a G s ovládáním tepelného čerpadla.

AQUAREA GENERACE H A+++



Krása pohodlí. Přichází generace H s výkony od 3 do 16 kW. Jednotky o nízkém výkonu jsou navrženy speciálně pro nízkoenergetické domy a dosahují působivý COP o hodnotě 5 (při 3 kW).

Lepší účinnost a hodnota A++/A++

- A++ pro instalace se střední teplotou (radiátory, ErP 55 °C)
- A++ pro instalace s nízkou teplotou (podlahové topení, ErP 35 °C)
- Modely o výkonu 3 kW a 5 kW budou splňovat třídu energetické účinnosti A+++, která bude platit od září 2019

Aquarea, nová generace energeticky účinného vytápění a teplé vody

Díky vyspělé technologii systému a ovládání je možné udržovat vysoký výstupní výkon a účinnost dokonce i při teplotách -7 °C a -15 °C . Software Aquarea lze nastavit na požadavky nízkoenergetických domů s cílem maximalizovat energetickou účinnost. Ať už je jakékoliv počasí, Aquarea bude vždy funkční dokonce i při teplotě -28 °C . Kompaktní konstrukce venkovní jednotky zajišťuje velmi snadnou instalaci.

Design

Vylepšená čtvercová konstrukce s bílou povrchovou úpravou. Moderní dálkový ovladač lze nainstalovat až 50 metrů od vnitřní jednotky.

Jednoduchost instalace:

- Elektrická přípojnice se nachází na přední straně.
- Snadný přístup k součástem a snadná instalace díky umístění všech potrubí do řady.
- Dálkový ovladač s širokým displejem s plným rozlišením a novými funkcemi.
- Lze připojit další snímač teploty v místnosti, solární sadu, 2zónové ovládání, bazén a cirkulační čerpadlo (zapotřebí volitelná obvodová deska: CZ-NS4P).

Kompaktní a volný prostor. Více hodnoty v 1 kompaktním prostoru:

- Filtrační sítka potrubí (snadný přístup a rychloupínací technologie)
- Izolační ventily
- Elektronický snímač průtoku
- Příprava na 3cestný ventil (volitelný CZ-NV1 ve vnitřním prostoru)

Řešení All in One s 2zónovým ovládáním

- 2 topné okruhy se 2 různými teplotami vody
- 2 vodní čerpadla a 2 vodní filtry
- Ovládání vody podlahového vytápění se směšovací ventilem

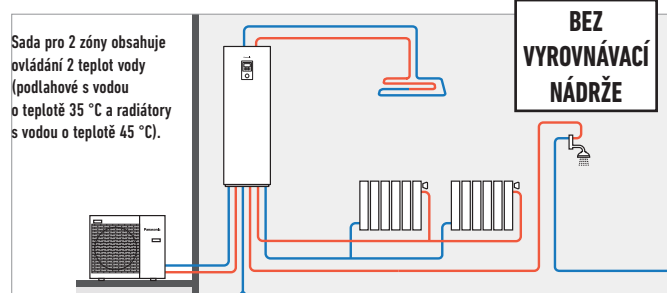

Systém All in One, kompaktní a snadno instalovatelný

Řešení šetřící prostor ideální pro instalace s omezeným místem. Společnost Panasonic navíc vyvinula bivalentní a kaskádové systémy, které poskytují uživateli kontrolu nad dvěma oblastmi vytápění.

Aquarea All in One patří k nové generaci tepelných čerpadel Panasonic pro vytápění, chlazení a přípravu teplé užitkové vody v domácnostech. Aquarea T-CAP patří mezi nejnovější tepelná čerpadla na trhu, která dosahují jmenovitého výkonu vytápění i při teplotách až -20 °C^* . Tím se zajišťuje nejlepší poměr sezónní energetické účinnosti. Tepelná čerpadla jsou testována při venkovních teplotách -28 °C , aby se zajistil stabilní provoz.

NEJLEPŠÍ V TESTU 2017: * Platí pro test třífázové 9kW jednotky All in One T-CAP generace H při teplotě výstupní vody 35 °C . Nejvyšší naměřené SCOP (energetická účinnost) mezi všemi tepelnými čerpadly vzduch/voda v odpovídající kategorii, které byly uvedeny v seznamu tepelných čerpadel Dánské technologické agentury: sparenergi.dk/forbruger/vaerktoejler/

Aquarea Smart Cloud pro generaci H

Nejpokročilejší ovládání vytápění pro dnešek i budoucnost:

Snadné a výkonné řízení energie. Aquarea Smart Cloud je mnohem více než jen obyčejným termostatem pro zapínání a vypínání topného zařízení. Jedná se o výkonnou a intuitivní službu pro dálkové řízení úplného rozsahu funkcí vytápění a ohřevu teplé užitkové vody, která nabízí možnosti monitorování spotřeby energie, oznamování závad, selhání a dálkového servisu.

Pokročilé ovládání

Snadné používání: Dálkový ovladač s širokým 3,5" podsvíceným displejem s plným rozlišením poskytuje uživateli lepší viditelnost.

Přemístění: Dálkové ovládání lze nainstalovat až 50 metrů od vnitřní jednotky.

Příslušenství

Volitelná obvodová deska (CZ-NS4P). Díky této obvodové desce můžete také spravovat jednu nebo více z níže uvedených funkcí: SG Ready, signál požadavku 0-10 V, funkce 2zónového ovládání (čerpadlo + směšovací ventil), solární a externí spínač (vytápění/chlazení).

AQUAREA HIGH PERFORMANCE



Pro nové instalace a nízkoenergetické domy Vynikající účinnost, úspory energie s minimální produkcí emisí CO₂ a minimum prostoru.

Řada s vysokým výkonem vám pomůže splnit přísné požadavky a snížit náklady na provoz budovy.

Vytápění a ohřev teplé užitkové vody v domácnosti mají velmi významný dopad na spotřebu energie celého domu. Účinná tepelná čerpadla Panasonic mohou výrazně pomoci snížit spotřebu energie domu.

Hlavní body této řady

- Vylepšený výkon s hodnotou COP až 5,08
- Snížená spotřeba energie díky našemu oběhovému čerpadlu s třídou energetické účinnosti „A“
- Přidané funkce dálkového ovladače: automatický režim, režim dovolená, zobrazení spotřeby energie

Společnost Panasonic vyvinula dělená a nedělená tepelná čerpadla Aquarea pro domácnosti, které mají vysoké nároky na výkon. Ať už je jakékoliv počasí, Aquarea bude fungovat dokonce i při teplotě -20 °C! Tepelné čerpadlo Aquarea se snadno instaluje do nových nebo stávajících instalací všech typů nemovitostí.

Standardní oběhová čerpadla ve srovnání s našim oběhovým čerpadlem s třídou energetické účinnosti „A“

Srovnání spotřeby energie oběhových čerpadel. Oběhové čerpadlo s třídou energetické účinnosti A s dynamickým ovládním průtoku pro nedělenou jednotku o výkonu 5 kW.

* Na základě údajů z německého trhu: Za předpokladu, že se standardní čerpadlo může lišit v závislosti na spotřebě a nákladech na energii.



Vysoce výkonná tepelná čerpadla mají také vysokou účinnost (např. WH-MDC05F3E5)

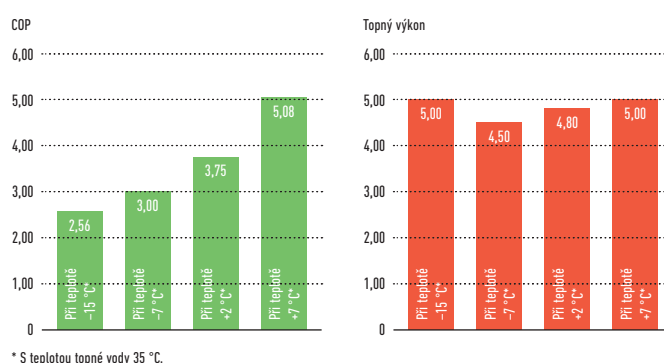

Společnost Panasonic vytvořila noční režim k dalšímu snížení hluku, pokud je to zapotřebí.

Zvláštní pozornost byla věnována hlučnosti.

1. Akustický tlak je měřen ve vzdálenosti 1 m od venkovní jednotky ve výšce 1,5 m.
2. Standardní podmínky provozu při jmenovitém topném výkonu za teploty +7 °C (teplota topné vody 35 °C) u venkovních jednotek se dvěma ventilátory. U venkovních jednotek s jedním ventilátorem je v nočním režimu nižší o 3 dB(A).

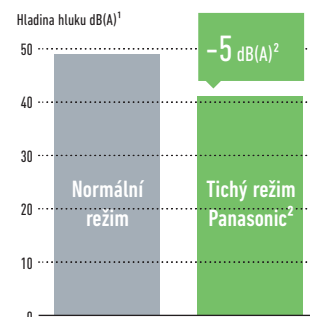

Pokročilý ovladač pro generaci H



Vylepšená viditelnost a snadné ovládání díky LCD displeji s plným rozlišením a velkému dotykovému panelu!

Dálkové ovládání lze z vnitřní jednotky sejmout a nainstalovat do obývacího pokoje.

Hlavní body:

Velká LCD obrazovka s plným rozlišením (3,5 palce): obrazovka s vysokým rozlišením, snadné nastavení, snadná kontrola podmínek, plochá, inovativní design, snímač teploty součástí ovladače.

Dálkový ovladač

Společnost Panasonic představila dálkový ovladač pro zlepšení výkonu, zvýšení pohodlí a další zvýšení úspor systému.

Funkce pro instalační firmu:

- Režim vysoušení betonového podkladu: Umožňuje pomalé zvyšování teploty podlahového topení pomocí softwaru.
- Režim vytápění a chlazení: režim chlazení může přímo na místě aktivovat autorizovaný odborný partner pomocí speciální operace přes dálkový ovladač.
- Instalační firma může zvolit delta T. Otáčky vodního čerpadla se při tomto nastavení volí automaticky.

Funkce pro koncového uživatele:

- Automatický režim: automaticky přepíná z vytápění na chlazení podle venkovní teploty.
- Zobrazení spotřeby energie: zobrazuje spotřebu energie tepelného čerpadla, a to odděleně podle vytápění, chlazení a ohřevu teplé užitkové vody, a celkovou spotřebu.
- Režim dovolená: umožňuje systému opět obnovit provoz na obvyklou nastavenou teplotu po návratu z dovolené

AQUAREA T-CAP



U modernizací i nových řešení nainstalujte tepelné čerpadlo T-CAP tam, kde jsou kladeny vysoké požadavky na kW výkonu.

K zajištění udržení topné kapacity i při nízkých teplotách

Celá řada T-CAP může nahradit staré plynové nebo olejové kotle v nové instalaci s podlahovým vytápěním, radiátory nebo dokonce konvektory. Všechna tepelná čerpadla Aquarea lze navíc připojit k solárním termálním nebo FV systémům s cílem zvýšit účinnost a minimalizovat dopad na ekosystém.

Vyšší účinnost v porovnání s jinými systémy vytápění

Tepelná čerpadla Panasonic mají maximální COP 4,85 při teplotě +7 °C, díky čemuž jsou mnohem účinnější než jiné systémy vytápění.

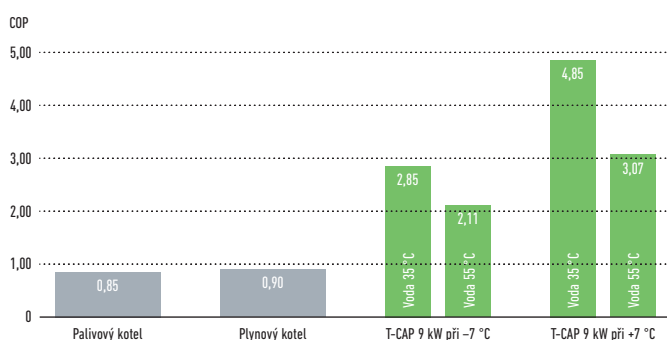

Větší úspora energie

T-CAP také nabízí mimořádně vysokou účinnost bez ohledu na to, jaká je venkovní teplota nebo teplota vody.

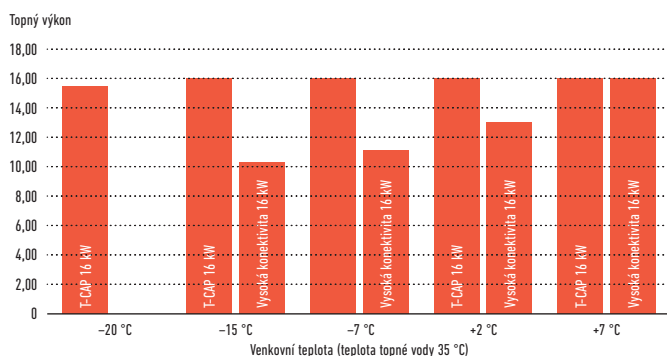

Hlavní body této řady

- Schopnost udržet výkon tepelného čerpadla v kW¹ až do venkovní teploty -20 °C bez pomoci podpůrného elektrického ohřívače
- Vysoký topný výkon i při nízkých teplotách okolního prostředí
- Další funkce: automatický a prázdninový režim, zrychlený režim, vysušování betonu a zobrazení spotřeby energie
- Výkon záložního ohřívače lze zvolit v závislosti na modelu (3/6/9 kW).
- Aktivaci chladicího režimu lze provést softwarově².

1) Průtok při 35 °C 2) Tuto aktivaci může provádět pouze servisní partner nebo instalační firma.

S tepelným čerpadlem Panasonic není nutné předimenzovat výkon tepelného čerpadla k dosažení požadovaného výkonu při nízkých teplotách.

- Unikátní software Panasonic a technologie invertoru pro nízkoenergetické domy umožňují, aby tepelné čerpadlo produkovalo topnou vodu o teplotě 35 °C. Pokud díky teplejšímu počasí stačí pouze trocha ohřívání.
- Všechna tepelná čerpadla Aquarea mají 10l vnitřní expanzní nádobu.
- Tepelné čerpadlo Aquarea má kompresor s invertorem, který dokáže regulovat výstupní výkon v závislosti na požadavku.
- Systém se dvěma kostkami zahrnut v rámci systému (dvojitá venkovní ventilátorová jednotka).
- Tepelné čerpadlo obsahuje elektrický ohřívač 3/6/9 kW (v závislosti na jednotce).
- Tepelná čerpadla Panasonic mohou pracovat při venkovních teplotách až -28 °C a zaručují výkon bez záložního ohřevu až do teploty -20 °C¹.
- Tepelná čerpadla Panasonic jsou velmi tichá a mají program nočního režimu s ještě tišším chodem. Viz kalkulátor hlučnosti na stránkách www.panasonicproclub.com.

1) Teplota průtoku 35 °C.

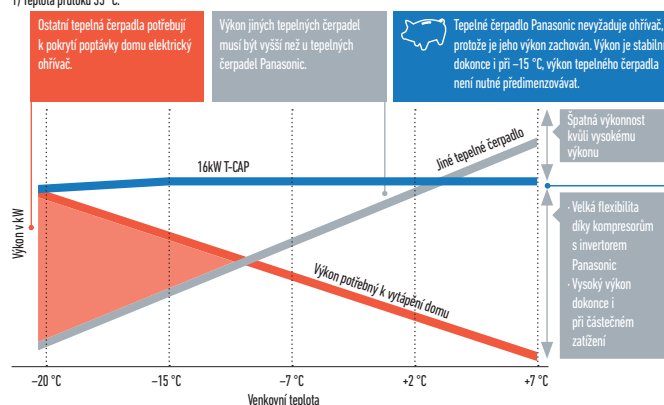

Nová supertichá dělená jednotka Aquarea T-CAP

Speciální venkovní skříň výrazně snižuje hladinu provozního hluku až o 11 dB (při nastavení tichého režimu na úroveň 2 WH-UQ12HE8).



AQUAREA HT



Aquarea HT dokáže produkovat teplotu průtoku 65 °C, a proto se jedná o ideální vysoce výkonnou náhradu za olejové/plynové kotle připojené k vysokoteplotním radiátorům.

Zelený zdroj energie funguje se stávajícími radiátory.

Aquarea HT (9 kW a 12 kW) vám umožňuje nahradit tradiční zdroj vytápění (například olej nebo plyn) a ponechat si stávající radiátory, aby se chod domácnosti narušil co nejméně.

Aquarea HT: vysoké úspory a nízké emise CO₂

Výhody záměny tradičních topných systémů za systém Aquarea HT jsou jasné: snížené emise CO₂ a budoucí snížení provozních nákladů. Tepelná čerpadla Panasonic jsou mnohem účinnější než kotle na fosilní paliva a pomáhají vám snadněji dosáhnout cílové spotřeby energie vašeho domu.

Roční úspory s Aquarea HT

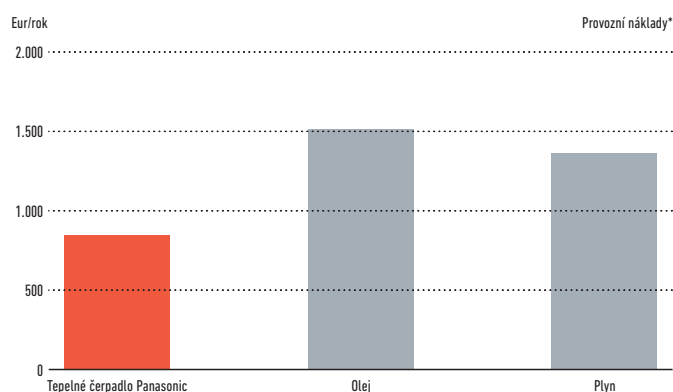

* Pro dům o ploše 170 m² a energetickými ztrátami 40 W/m² v podmínkách střední Evropy, s minimálními venkovními teplotami -10 °C.

Tepelné čerpadlo Panasonic Aquarea HT je superúčinné i při nízkých venkovních teplotách

Topný výkon 9kW HT (WH-SHF09F3E5).

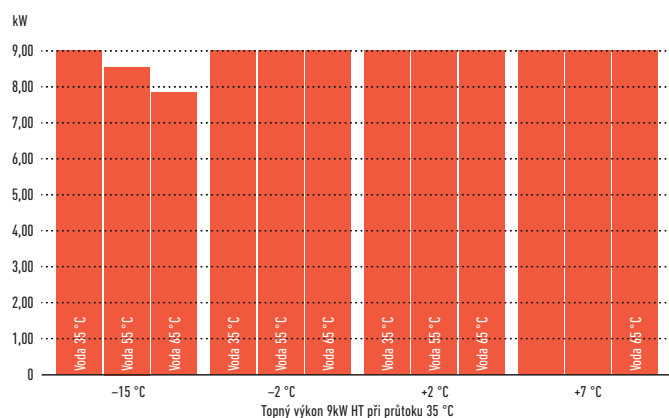

Inteligentní bivalentní provoz

Díky využití bivalentního ovladače Aquarea je nyní možné zkombinovat různé druhy zdrojů tepla (kotel s tepelným čerpadlem), a vytvořit tak systém, který bude pracovat neefektivnějším způsobem.



Tepelné čerpadlo + kotel se zásobníkem TUV ovládaný chytrým bivalentním ovladačem

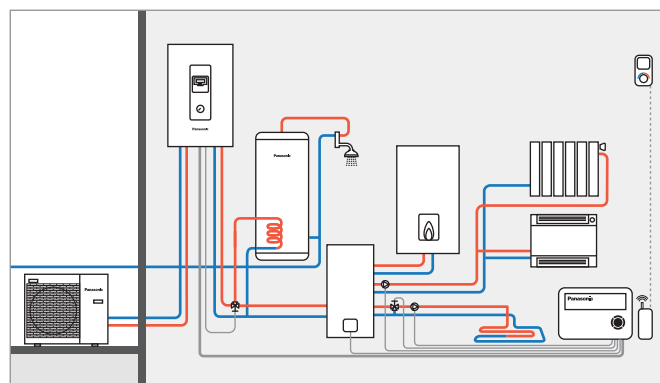

Snadná instalace

Tepelná čerpadla typu vzduch-voda se snadno instalují. Nevyžadují komín, přípojku plynu ani nádrž na olej/lpg. Jediné, co je nutné, je přípojka k elektrické síti.

COP (topný faktor) 9kW HT (WH-MHF09G3E5).

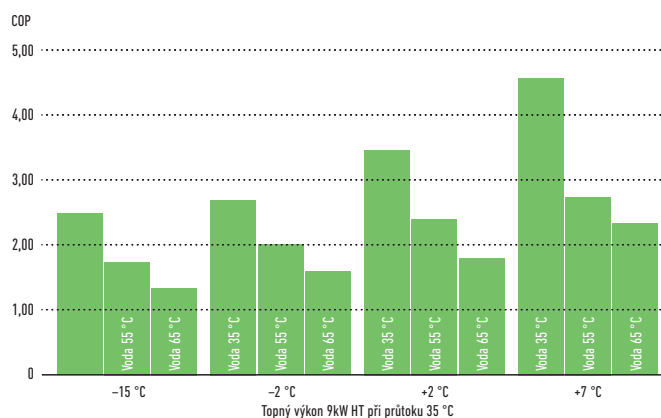

Řada jednotek Aquarea HT se snadno instaluje a je k dispozici s jmenovitými topnými výkony 9 kW nebo 12 kW. Ty mohou být buď jednofázové nebo třífázové, ve verzích s děleným nebo neděleným systémem.

KOMERČNÍ JEDNOTKA AQUAREA

Restaurace se systémem
Aquarea

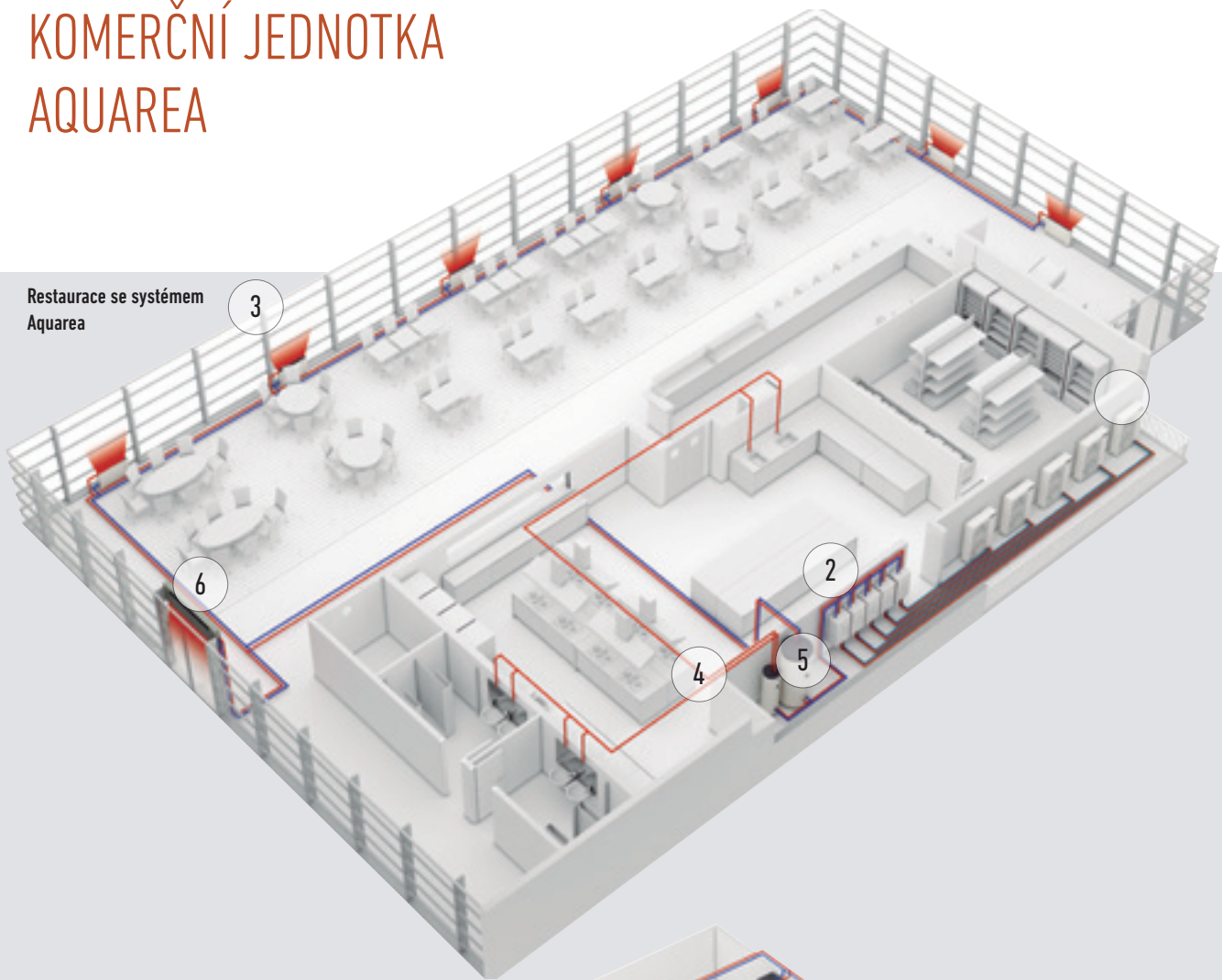

Supermarket se systémem
Aquarea

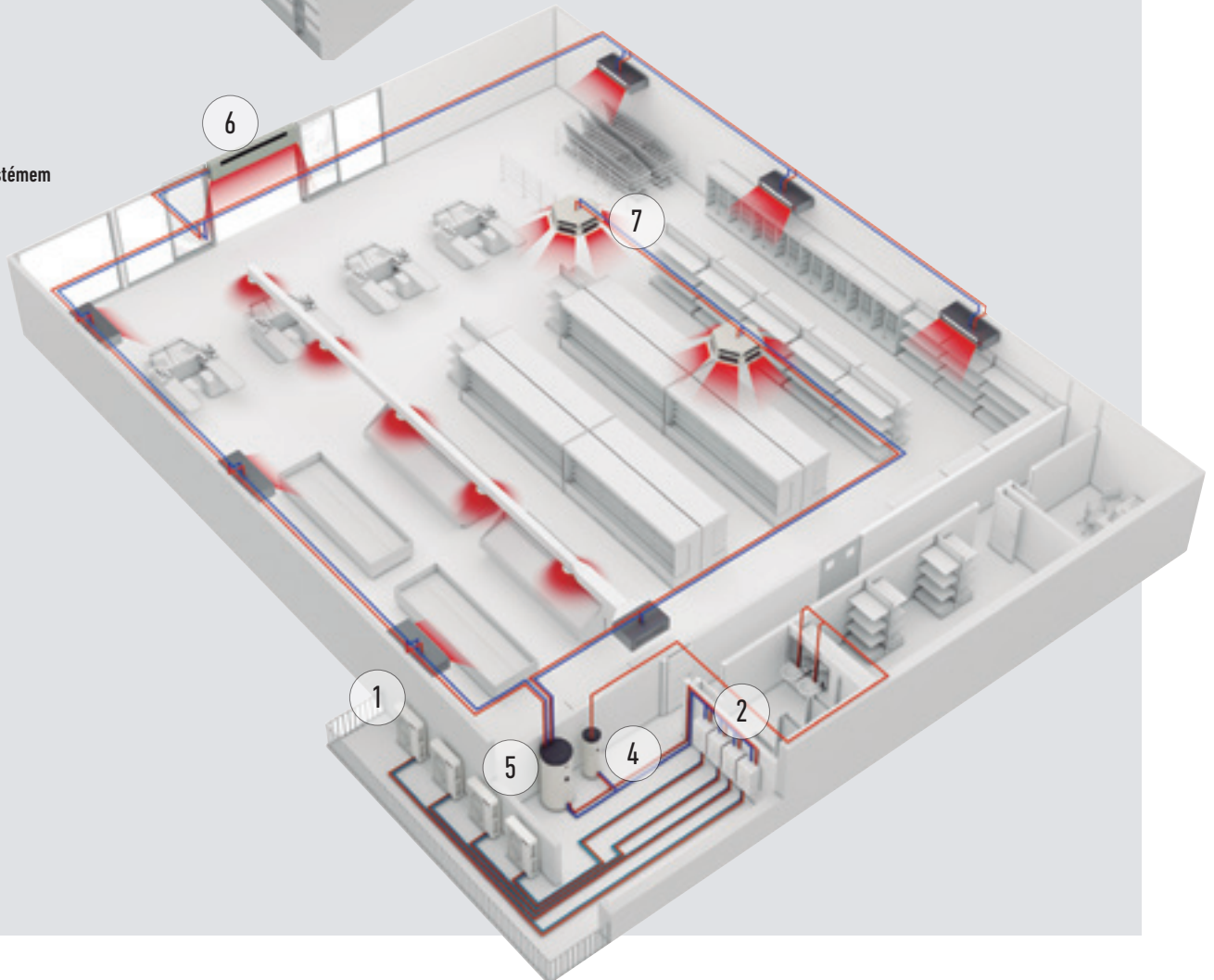

Řešení pro dosažení nejvyšších úspor. Účinná tepelná čerpadla Panasonic mohou výrazně pomoci snížit spotřebu energie při vašem podnikání. Nejnovější vylepšení v technologii tepelných čerpadel vzduch-voda, včetně kompaktních systémů s jednou jednotkou, dokáží poskytnout ideální řešení pro domácnosti a komerční aplikace.

Nabízí úsporu prostoru, energeticky účinné vytápění a snadné přizpůsobení pro instalace v bytech, domech a komerčních prostorách. U podniků, kde je produkováno teplo, například restaurací, může instalace systému tepelného čerpadla Aquarea také využít toto odpadní teplo k ještě dalšímu zvýšení energetické účinnosti.

Restaurace se systémem Aquarea

Technologie je v porovnání s tradičními systémy vytápění založenými na energii z fosilních paliv rovněž šetrná k životnímu prostředí a energeticky účinnější.

Hlavní body:

- Účinnost ohřevu vody
- Rychlá návratnost investice
- Snadné ovládání

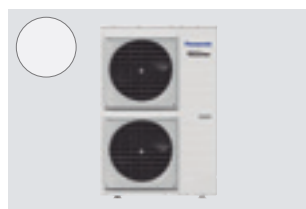

Aquarea T-CAP.
Tepelné čerpadlo 16 kW v kaskádovém režimu.

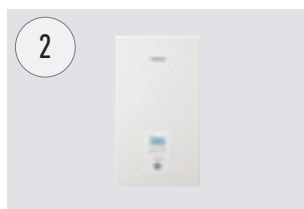

Vysoce účinná jednotka hydrokit Aquarea.



Radiátory Aquarea Air s vysokou účinností
O 32 % účinnější než standardní radiátory.



Nové univerzální a účinné konvektory s ventilátorem.
Inovace pro optimální pohodlí.



Nádrže se supervysokou účinností.
Od 200 l do 500 l pro teplou užitkovou vodu.

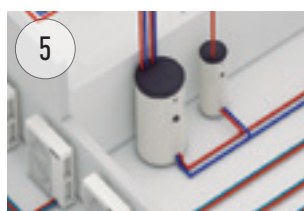

Vyrovnávací nádrž 1000 l.



Vzduchová clona s výparníkem pro chladivo (DX Coil).
Navržena pro bezproblémový a účinný provoz.



Konvektory.

Případová studie: Restaurace Carluccio's

Přední italská restaurace ve Velké Británii, Carluccio's, chtěla nainstalovat systém, který by dokázal produkovat požadovaný objem teplé vody se správnou teplotou a současně se sníženými energetickými náklady. Předchozí restaurace v řetězci byly vybaveny tradičnějším systémem s 12kW kotlem.

FWP nainstalovala 12kW nedělený systém Aquarea T-CAP, který využíval vzduch vycházející ze střechy kuchyně a pomocí kondenzační jednotky

dodával teplou vodu o optimální teplotě. Díky vysokému koeficientu výkonu (COP) systém vrací neuvěřitelně 4 kW energie na každý spotřebovaný kW. Díky tomu je Aquarea daleko účinnější než konvenční systém vytápění. Ohřev vody v restauraci řetězce v Leeds stojí 3782 £, přičemž v Meadowhall byly náklady na srovnatelnou službu pouze 951 £. Tyto velké úspory znamenají, že se provozovně investice vrátí přibližně za 2 roky.

AQUAREA SMART A SERVICE CLOUD

1 AQUAREA SMART CLOUD PRO KONCOVÉ UŽIVATELE



* Snímek uživatelského rozhraní se může změnit bez upozornění.

Snadné a výkonné řízení energie

Aquarea Smart Cloud je mnohem více než jen obyčejným termostatem pro zapínání a vypínání topného zařízení. Jedná se o výkonnou a intuitivní službu pro dálkové řízení úplného rozsahu funkcí vytápění a ohřevu vody, a to včetně monitorování spotřeby energie.

Jak to funguje?

Připojte systém Aquarea generace H ke cloudu pomocí bezdrátové nebo kabelové sítě LAN. Uživatel se připojí k portálu cloudu, aby dálkově řídil všechny funkce, a navíc může také umožnit partnerům přistupovat k přizpůsobeným funkcím pro účely vzdálené údržby a monitorování. Podívejte se na ukázkou: <https://aquarea.aircon.panasonic.eu>.

Požadavky:

1. Systém Aquarea generace H
2. Internetové připojení s bezdrátovým nebo kabelovým routerem LAN
3. Získat ID Panasonic na adrese <https://aquarea-smart.panasonic.com/>

Funkce:

- Vizualizace a řízení
- Plánování
- Energetické statistiky
- Oznámení o poruše

Výhody

Úspory energie, komfort a kontrola odkudkoli. Zvýšená efektivita a správa zdrojů, úspory provozních nákladů a spokojenost majitele. Služby Aquarea Smart Cloud se zaměřují na umožnění úplné vzdálené správy systému Aquarea. Díky tomu se mohou specialisté na údržbu pouštět do prediktivní údržby a ladění systému a mohou také řešit případné poruchy.

Kompatibilita Aquarea	Generace H
Přípojka	Port Aquarea CN-CNT
Připojení domácího routeru	Bezdrátové nebo kabelové LAN
Snímač teploty	Lze použít snímač dálkového ovladače.
Kompatibilita s prohlížečem v tabletu nebo PC*	Ano
Provoz ze vzdáleného místa – Zap/Vyp – Výběr režimu nastavení teploty doma – Nastavení TUV – Chybové kódy – Plánování	Ano
Topné oblasti	Až 2 zóny
Odhad spotřeby energie – Historie záznamů provozu	Ano – Ano

* Zkontrolujte kompatibilitu prohlížečů a verzí.



1. LAN
2. Připojení Aquarea pomocí CN-CNT

Nejpokročilejší ovládání vytápění pro dnešek i budoucnost.
Připojení Aquarea ke cloudu pomocí CZ-TAW1, otevření 2 různých platformem.

NOVINKA
2018

2 SERVISNÍ CLOUD AQUAREA PRO INSTALAČNÍ FIRMY / ÚDRŽBU



Skutečně jednoduchá dálková údržba

Servisní cloud Aquarea umožňuje instalačním firmám pečovat o topné systémy zákazníků dálkově. Úspory času, peněz a zkrácení doby reakce, které vedou k vyšší spokojenosti zákazníků.

Pokročilé funkce pro vzdálenou údržbu s profesionálními obrazovkami:

- Celkový náhled na první pohled
- Historie chybových hlášení
- Kompletní informace o jednotce
- Statistiky vždy k dispozici
- K dispozici všechna nastavení

Služba k dispozici v dubnu 2018.

Domovská stránka.

Stav všech připojených uživatelů na první pohled. 2 možnosti zobrazení: Mapové zobrazení nebo jen zobrazení seznamu.

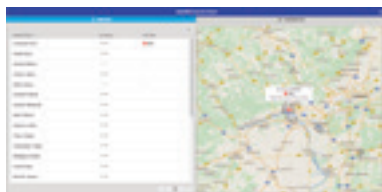

Značka stavu.

Současný stav jednotky s maximálně 28 parametry.



Značka statistiky.

Přizpůsobitelná statistika s maximálně 73 parametry. K dispozici kdykoliv s informacemi za posledních 7 dní.

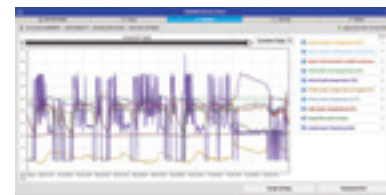

Značka nastavení.

Kompletní dálkové nastavení systému, včetně nastavení uživatele a instalační firmy.



Aktivace servisního cloudu Aquarea

Požadavky:

Hardware a připojení	Registrace koncového uživatele	Registrace instalační firmy / údržby
Systém Aquarea generace H připojen k CZ-TAW1	Získat Panasonic ID	Získat Service ID
Internetové připojení s bezdrátovou nebo kabelovou sítí LAN	Aquarea Smart Cloud	Servisní cloud Aquarea

Připojení jednotky k instalační firmě / údržbě.

Proces může být zahájen jak koncovým uživatelem, tak instalační firmou. Koncový uživatel si může kdykoliv zvolit/změnit úroveň řízení, kterou instalační firmě poskytuje (4 úrovně).

Registrace instalační firmy: <https://aquarea-service.panasonic.com/>
Registrace koncového uživatele: <https://aquarea-smart.panasonic.com/>

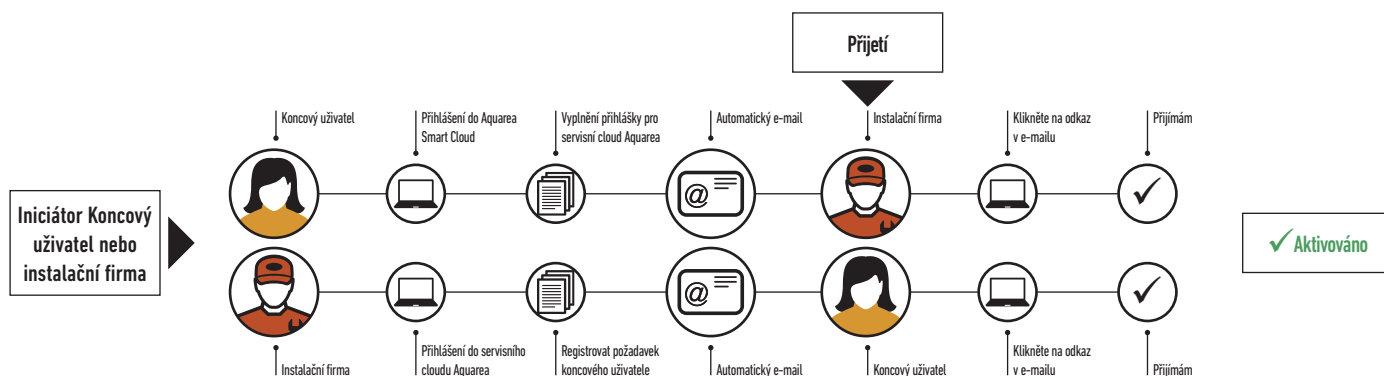

ŘÍZENÍ A KONEKTIVITA



Systémy konektivity a správy domů jsou čím dál populárnější. Tyto integrace napomáhají ovládat všechna domácí zařízení z centralizované platformy a pomáhají optimalizovat provozní náklady. Rozhraní Panasonic jsou vytvořena tak, aby spolupracovala s nejoblíbenějšími protokoly

Modbus a KNX. Panasonic vyvinul také jednoduché připojení k bezdrátové síti LAN pro neintegrování řízení. Koncový uživatel tak může odkudkoli dálkově ovládat své tepelné čerpadlo.

Možnosti připojení. Ovládání pomocí BMS

Skvělá flexibilita pro integraci do vašich projektů KNX/Modbus umožňuje plné obousměrné monitorování a ovládání všech funkčních parametrů.

Reference	 PAW-AW-KNX-1i / PAW-AW-KNX-H	Modbus® PAW-AW-MBS-1 / PAW-AW-MBS-H
	Malé rozměry	✓
Rychlá instalace a možnost skryté instalace	✓	✓
Bez nutnosti externího napájení	✓	✓
Přímé propojení s jednotkou	✓	✓
Ovládání a monitorování interních proměnných vnitřní jednotky a chybových kódů a ukazatelů ze snímačů nebo bran	✓ Plně propojitelné	
Ovládání a monitorování interních proměnných vnitřní jednotky a chybových kódů a ukazatelů z jakéhokoliv hlavního zařízení BMS nebo PLC Modbus.		✓ Plně propojitelné
Jednotka Aquarea může být současně ovládána pomocí dálkového ovladače jednotky Aquarea a pomocí hlavních zařízení KNX/Modbus	✓	✓

Tato rozhraní umožňují plné obousměrné monitorování a ovládání všech funkčních parametrů systému Aquarea u instalací KNX/Modbus.

Název modelu	Rozhraní
PAW-AW-KNX-H	Rozhraní KNX pro generaci H
PAW-AW-MBS-H	Rozhraní Modbus pro generaci H
PAW-AW-KNX-1i	Rozhraní KNX (není kompatibilní s generací H)
PAW-AW-MBS-1	Rozhraní Modbus (není kompatibilní s generací H)
PA-AW-WIFI-1TE	Připojení k Wi-Fi pro ovládání přes internet (není kompatibilní s generací H)
CZ-TAW1	Aquarea Smart Cloud, ovládání generace H přes internet pomocí Wi-Fi nebo kabelové LAN

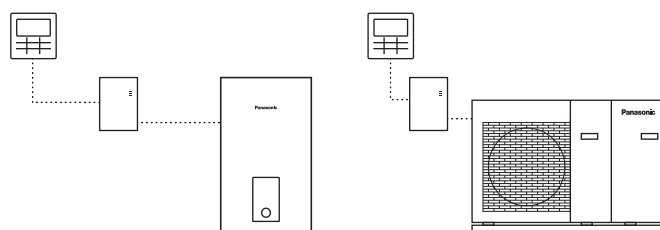

AQUAREA + FOTOVOLTAICKÉ PANELY



Jednotku Aquarea generace H lze synchronizovat s fotovoltaickým panelem pomocí jednoduché obvodové desky CZ-NS4P. Kromě přípravy Aquarea na zapojení do chytré rozvodné sítě tato nová obvodová deska přináší navíc ovládání 0–10 V. Díky tomu se požadavek na Aquarea přizpůsobuje výrobě FV panelu. Inovativní algoritmus vyvažuje spotřebu tepelného čerpadla a zajištění komfortu v domě na základě venkovní teploty a požadavku domu na energii.



Ohřev teplé užitkové vody zdarma.

Srovnání u nových domů.

Zvýšení využití vlastní vyrobené elektřiny o: 120 %.

Panasonic Aquarea PV Control může zvýšit spotřebu elektrické energie tepelného čerpadla z fotovoltaických panelů z 352 kWh na 775 kWh za rok. Výsledky simulací:

Nová budova Frankfurt (neoptimalizovaná).

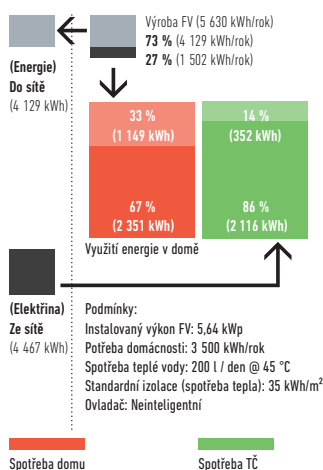

Nová budova Frankfurt (ekologicky optimalizovaná).

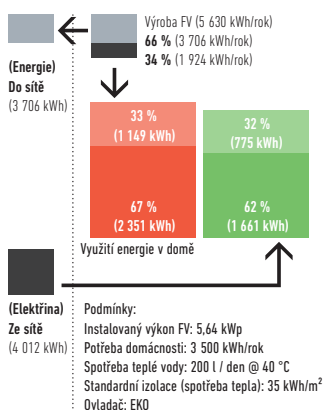

Srovnání u starších domů.

Zvýšení využití vlastní vyrobené elektřiny o: 71 %.

Panasonic Aquarea PV Control může zvýšit spotřebu elektrické energie tepelného čerpadla z fotovoltaických panelů z 526 kWh na 898 kWh za rok. Výsledky simulací:



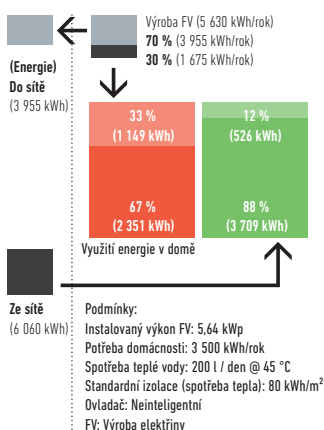



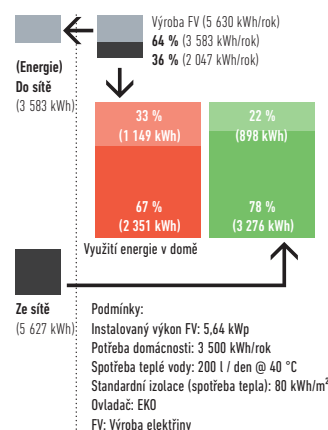







Starší budova Frankfurt (neoptimalizovaná).



Starší budova Frankfurt (ekologicky optimalizovaná).



ŘADA TEPELNÝCH ČERPADEL AQUAREA

		3 kW	5 kW	7 kW
Aquarea High Performance pro dobře izolované domy 	All in One Jedna fáze Tři fáze 	 WH-ADC0309H3E5 WH-ADC0309H3E5B WH-UD03HE5-1	 WH-ADC0309H3E5 WH-ADC0309H3E5B WH-UD05HE5-1	 WH-ADC0309H3E5 WH-ADC0309H3E5B WH-UD07HE5-1
	Dělený systém (Bi-bloc) Jedna fáze Tři fáze 	 WH-SDC03H3E5-1 WH-UD03HE5-1	 WH-SDC05H3E5-1 WH-UD05HE5-1	 WH-SDC07H3E5-1 WH-UD07HE5-1
	Nedělený systém (Mono-bloc) Jedna fáze 		 WH-MDC05H3E5	 WH-MDC07H3E5
Aquarea T-CAP High Capacity pro chladné oblasti 	All in One Jedna fáze Tři fáze 			
	Dělený systém (Bi-bloc) Jedna fáze Tři fáze 			
	Nedělený systém (Mono-bloc) Jedna fáze Tři fáze 			
Aquarea HT pro modernizace 	Dělený systém (Bi-bloc) Jedna fáze Tři fáze 			
	Nedělený systém (Mono-bloc) Jedna fáze 			

9 kW



WH-ADC0309H3E5
WH-ADC0309H3E5B
WH-UD09HE5-1
WH-ADC0916H9E8
WH-UD09HE8



WH-SDC09H3E5-1
WH-UD09HE5-1
WH-SDC09H3E8
WH-UD09HE8



WH-MDC09H3E5



WH-ADC1216H6E5
WH-UX09HE5
WH-ADC0916H9E8
WH-UX09HE8
WH-ADC0916H9E8
WH-UQ09HE8



WH-SXC09H3E5
WH-UX09HE5
WH-SXC09H3E8
WH-UX09HE8
WH-SQC09H3E8
WH-UQ09HE8



WH-MXC09H3E5
WH-MXC09H3E8



WH-SHF09F3E5
WH-UH09FE5
WH-SHF09F3E8
WH-UH09FE8



WH-MHF09G3E5

12 kW



WH-ADC1216H6E5
WH-UD12HE5
WH-ADC0916H9E8
WH-UD12HE8



WH-SDC12H6E5
WH-UD12HE5
WH-SDC12H9E8
WH-UD12HE8



WH-MDC12H6E5



WH-ADC1216H6E5
WH-UX12HE5
WH-ADC0916H9E8
WH-UX12HE8
WH-ADC0916H9E8
WH-UQ12HE8



WH-SXC12H6E5
WH-UX12HE5
WH-SXC12H9E8
WH-UX12HE8
WH-SQC12H9E8
WH-UQ12HE8



WH-MXC12H6E5
WH-MXC12H9E8



WH-SHF12F6E5
WH-UH12FE5
WH-SHF12F9E8
WH-UH12FE8



WH-MHF12G6E5

16 kW



WH-ADC1216H6E5
WH-UD16HE5
WH-ADC0916H9E8
WH-UD16HE8



WH-SDC16H6E5
WH-UD16HE5
WH-SDC16H9E8
WH-UD16HE8



WH-MDC16H6E5



WH-ADC0916H9E8
WH-UX16HE8
WH-ADC0916H9E8
WH-UQ16HE8



WH-SXC16H9E8
WH-UX16HE8
WH-SQC16H9E8
WH-UQ16HE8



WH-MXC16H9E8

AQUAREA ALL IN ONE GENERACE H, VYSOCE VÝKONNÝ JEDNOFÁZOVÝ DĚLENÝ SYSTÉM. VYTÁPĚNÍ A CHLAZENÍ 1 NEBO 2 ZÓN



Panasonic vyvinul vysoce účinné řešení, které se snadno instaluje.

Aquarea All in One patří k nové generaci tepelných čerpadel Panasonic pro vytápění, chlazení a poskytování teplé užitkové vody v domácnostech. Tato řada inteligentně integruje nejlepší technologii hydrokit s nadrží z nerezové oceli.

- Snížená doba instalace a minimalizace chyb při instalaci
- Snadné nastavení dálkového ovládání
- Menší prostor nutný k instalaci
- Elektrické přípojky na přední části
- Snadnější instalace a údržba
- Funkce dálkového ovladače (režim chlazení lze aktivovat pomocí softwaru. Tuto aktivaci může provádět pouze servisní partner.)

Zaměřeno na technické parametry

- Úspora prostoru: 1 800×598×717 (V × Š × H)
- Snížení nákladů na instalaci
- Potrubí ve spodní části jednotky All in One (snadná instalace)

CZ-TAW1
Připojení ke cloudu. Pro řízení uživatelem a dálkovou údržbu instalací firmou.

A++

E_p 55 °C
Stupnice od A++ do G

A

TEPLÁ UŽITKOVÁ VODA.
Stupnice od A do G

A+++

ŠTÍTEK SYSTÉMU 35 °C
Stupnice od A+++ do D

		Jednofázové (napájení vnitřní jednotky)					
Souprava		KIT-ADC03HE5	KIT-ADC05HE5	KIT-ADC07HE5	KIT-ADC09HE5	KIT-ADC12HE5*	KIT-ADC16HE5*
Topný výkon (vzduch +7 °C, voda 35 °C)	kW	3,20	5,00	7,00	9,00	12,00	16,00
COP (vzduch +7 °C, voda 35 °C)	W/W	5,00	4,63	4,46	4,13	4,74	4,28
Topný výkon (vzduch +2 °C, voda 35 °C)	kW	3,20	4,20	6,55	6,70	11,40	13,00
COP (vzduch +2 °C, voda 35 °C)	W/W	3,56	3,11	3,34	3,13	3,44	3,28
Topný výkon (vzduch -7 °C, voda 35 °C)	kW	3,20	4,20	5,15	5,90	10,00	11,40
COP (vzduch -7 °C, voda 35 °C)	W/W	2,69	2,59	2,68	2,52	2,73	2,57
Výkon chlazení (vzduch 35 °C, voda 7/12 °C)	kW	3,20	4,50	6,00	7,00	10,00	12,20
EER (vzduch 35 °C, voda 7/12 °C)	W/W	3,08	2,69	2,63	2,43	2,81	2,56
Třída energetické účinnosti při teplotě 35 °C / 55 °C / TUV ²		A+++ / A++ / A	A+++ / A++ / A	A+++ / A++ / A	A+++ / A++ / A	A+++ / A++ / A	A+++ / A++ / A
Štítek systému 35 °C / 55 °C ³		A+++ / A++	A+++ / A++	A+++ / A++	A+++ / A++	A+++ / A++	A+++ / A++
Vnitřní jednotka Hydrokit s 1 zónou		WH-ADC0309H3E5	WH-ADC0309H3E5	WH-ADC0309H3E5	WH-ADC0309H3E5	WH-ADC1216H6E5	WH-ADC1216H6E5
Vnitřní zabudovaná jednotka Hydrokit se 2 zónami		WH-ADC0309H3E5B	WH-ADC0309H3E5B	WH-ADC0309H3E5B	WH-ADC0309H3E5B	—	—
Akustický tlak	Topení / Chlazení	dB(A)		dB(A)		dB(A)	
		28 / 28		28 / 28		33 / 33	
Rozměr	V × Š × H	mm		mm		mm	
		1800 x 598 x 717		1800 x 598 x 717		1800 x 598 x 717	
Čistá hmotnost		kg		kg		kg	
		124		124		124	
Připojení vodovodu	palce	R 1 1/4		R 1 1/4		R 1 1/4	
Čerpadlo třídy A	Počet rychlostí	Proměnná rychlost		Proměnná rychlost		Proměnná rychlost	
	Příkon (min. / max.)	W		W		W	
		30 / 120		30 / 120		36 / 152	
Průtok topné vody (ΔT=5 K, 35 °C)	l/min.	9,2		14,3		20,1	
Výkon integrovaného elektrického ohřivače	kW	3		3		6	
Doporučené jističe	A	15 / 15		30 / 15		30 / 30	
Doporučená velikost kabelu, přívod 1 a 2	mm ²	3 x 1,5 / 3 x 1,5		3 x 2,5 / 3 x 1,5		3 x 2,5 / 3 x 1,5	
Objem vody	l	185		185		185	
Nejvyšší teplota vody	°C	65		65		65	
Materiál uvnitř nadrž		Nerezová ocel		Nerezová ocel		Nerezová ocel	
Venkovní jednotka		WH-UD03HE5-1	WH-UD05HE5-1	WH-UD07HE5-1	WH-UD09HE5-1	WH-UD12HE5	WH-UD16HE5
Akustický tlak	Topení / Chlazení	dB(A)		dB(A)		dB(A)	
		48 / 47		49 / 48		50 / 48	
Akustický výkon	Topení / Chlazení	dB		dB		dB	
		64 / 65		65 / 66		68 / 66	
Rozměr	V × Š × H	mm		mm		mm	
		622 x 824 x 298		622 x 824 x 298		795 x 900 x 320	
Čistá hmotnost		kg		kg		kg	
		39		66		66	
Chladivo (R410A)	kg / TCO ₂ ekv.	1,20 / 2,506		1,20 / 2,506		1,45 / 3,028	
Průměr potrubí	Kapalina / plyn	palce (mm)		palce (mm)		palce (mm)	
		1/4 (6,35) / 1/2 (12,70)		1/4 (6,35) / 1/2 (12,70)		1/4 (6,35) / 5/8 (15,88)	
Rozsah délek potrubí		m		m		m	
		3 - 15		3 - 15		3 - 40	
Rozdíl výšek (vstup/výstup)		m		m		m	
		5		5		30	
Délka potrubí pro dodatečný plyn		m		m		m	
		10		10		10	
Dodatečný objem plynného chladiva	g/m	20		20		30	
Provozní rozsah	Venkovní prostředí	°C		°C		°C	
		-20 ~ +35		-20 ~ +35		-20 ~ +35	
Výstup vody	Topení / Chlazení	°C		°C		°C	
		25 ~ 55 / 5 ~ 20		25 ~ 55 / 5 ~ 20		25 ~ 55 / 5 ~ 20	

Příslušenství	
PAW-ADC-PREKIT-1	Předinstalační sada pro potrubí
PAW-ADC-CV150	Dekorační magnetický postranní kryt
CZ-NS4P	Další funkce PCB

Příslušenství	
CZ-TAW1	Aquarea Smart Cloud pro dálkové ovládání a údržbu přes bezdrátovou nebo kabelovou LAN
PAW-A2W-RTWIRED	Pokojevý termostat

Výpočet hodnot EER a COP podle normy EN14511. Akustický tlak je měřen ve vzdálenosti 1 m od venkovní jednotky ve výšce 1,5 m. Akustický tlak vytápění je měřen při +7 °C (teplota topné vody 55 °C). Izolace testována dle normy EN12897. 1) Stupnice od A++ do G. 2) Stupnice od A do G. 3) Stupnice od A+++ do D. Systémový štítek s ovládáním.

A++
E_p 55 °C

A++
E_p 35 °C

A
TUV

INVERTER+
AUTO RYCHLOST

VODNÍ ČERPADLO TRÍDY A
AUTO RYCHLOST

5,00
EER

TUV

-20 °C
REŽIM TOPENÍ

VODNÍ FILTR

UZAVÍRAČÍ VENTIL

SIGNAL VODNÍHO PŘÍTOKU

PŘIPOJENÍ KE KOTLI

POKROUČLÉ OVLÁDÁNÍ

OVLÁDÁNÍ PŘES INTERNET

KONEKTIVITA

PĚTILETÁ ZÁRUKA NA COMPRESOR

OVLÁDÁNÍ PŘES INTERNET: Volitelné. GOOD DESIGN AWARD 2017: Vnitřní jednotky All in One a Bi-bloc generace H získaly prestižní cenu GOOD DESIGN AWARD 2017.

AQUAREA ALL IN ONE GENERACE H, VYSOCE VÝKONNÝ TŘÍFÁZOVÝ DĚLENÝ SYSTÉM. VYTÁPĚNÍ A CHLAZENÍ

Panasonic vyvinul vysoce účinné řešení, které se snadno instaluje.

Aquarea All in One patří k nové generaci tepelných čerpadel Panasonic pro vytápění, chlazení a poskytování teplé užitkové vody v domácnostech. Tato nová řada inteligentně integruje nejlepší technologii hydrokit s nádrží z nerezové oceli.

Zaměřeno na technické parametry

- Úspora prostoru: 1 800×598×717 (V × Š × H)
- Snížení nákladů na instalaci
- Potrubí ve spodní části jednotky All in One (snadná instalace)



GOOD
DESIGN
AWARD
2017



- Snížená doba instalace a minimalizace chyb při instalaci
- Snadné nastavení dálkového ovládání
- Menší prostor nutný k instalaci
- Elektrické přípojky na přední části
- Snadnější instalace a údržba
- Funkce dálkového ovladače (režim chlazení lze aktivovat pomocí softwaru. Tuto aktivaci může provádět pouze servisní partner.)

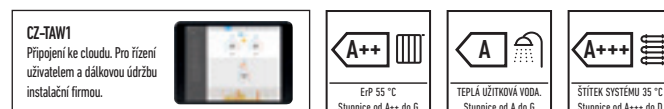

				Třífázové (napájení vnitřní jednotky)		
Souprava				KIT-ADC9HE8	KIT-ADC12HE8	KIT-ADC16HE8
Topný výkon (vzduch +7 °C, voda 35 °C)		kW		9,00	12,00	16,00
COP (vzduch +7 °C, voda 35 °C)		W/W		4,84	4,74	4,28
Topný výkon (vzduch +2 °C, voda 35 °C)		kW		9,00	11,40	13,00
COP (vzduch +2 °C, voda 35 °C)		W/W		3,59	3,44	3,28
Topný výkon (vzduch -7 °C, voda 35 °C)		kW		9,00	10,00	11,40
COP (vzduch -7 °C, voda 35 °C)		W/W		2,85	2,73	2,57
Výkon chlazení (vzduch 35 °C, voda 7/12 °C)		kW		7,00	10,00	12,20
EER (vzduch 35 °C, voda 7/12 °C)		W/W		3,17	2,85	2,56
Třída energetické účinnosti při 35 °C ¹ / 55 °C ¹ / TUV ²				A++ / A+ / A	A++ / A+ / A	A++ / A+ / A
Štítek systému 35 °C / 55 °C ³				A+++ / A++	A+++ / A++	A+++ / A++
Vnitřní jednotka				WH-ADC0916H9E8	WH-ADC0916H9E8	WH-ADC0916H9E8
Akustický tlak	Topení / Chlazení	dB(A)		33 / 33	33 / 33	33 / 33
Rozměr	V × Š × H	mm		1800×598×717	1800×598×717	1800×598×717
Čistá hmotnost		kg		126	126	126
Připojení vodovodu		palce		R 1 ¼	R 1 ¼	R 1 ¼
Čerpadlo třídy A	Počet rychlostí			Proměnná rychlost	Proměnná rychlost	Proměnná rychlost
	Příkon (min. / max.)	W		36 / 152	36 / 152	36 / 152
Průtok topné vody (ΔT=5 K, 35 °C)		l/min.		25,8	34,4	45,9
Výkon integrovaného elektrického ohřivače		kW		9	9	9
Doporučený jistič		A		16 / 16	16 / 16	16 / 16
Doporučená velikost kabelu, přívod 1 a 2		mm ²		5×1,5 / 5×1,5	5×1,5 / 5×1,5	5×1,5 / 5×1,5
Objem vody		l		185	185	185
Nejvyšší teplota vody		°C		65	65	65
Materiál uvnitř nádrže				Nerezová ocel	Nerezová ocel	Nerezová ocel
Venkovní jednotka				WH-UD09HE8	WH-UD12HE8	WH-UD16HE8
Akustický tlak	Topení / Chlazení	dB(A)		51 / 49	52 / 50	55 / 54
Akustický výkon	Topení / Chlazení	dB		68 / 67	69 / 68	72 / 72
Rozměr	V × Š × H	mm		1340×900×320	1340×900×320	1340×900×320
Čistá hmotnost		kg		107	107	107
Chladivo (R410A)		kg / TCO ₂ ekv.		2,55 / 5,324	2,55 / 5,324	2,55 / 5,324
Průměr potrubí	Kapalina / plyn	palce (mm)		3/8 (9,52) / 5/8 (15,88)	3/8 (9,52) / 5/8 (15,88)	3/8 (9,52) / 5/8 (15,88)
Rozsah délek potrubí		m		3~30	3~30	3~30
Rozdíl výšek (vstup/výstup)		m		30	30	30
Délka potrubí pro dodatečný plyn		m		10	10	10
Dodatečný objem plynného chladiva		g/m		50	50	50
Provozní rozsah	Venkovní prostředí	°C		-20 ~ +35	-20 ~ +35	-20 ~ +35
Výstup vody	Topení / Chlazení	°C		25~55/5~20	25~55/5~20	25~55/5~20
Příslušenství				Příslušenství		
PAW-ADC-PREKIT-1	Předinstalační sada pro potrubí			CZ-TAW1	Aquarea Smart Cloud pro dálkové ovládání a údržbu přes bezdrátovou nebo kabelovou LAN	
PAW-ADC-CV150	Dekorativní magnetický postranní kryt			PAW-A2W-RTWIRED	Pokojevý termostat	
CZ-NS4P	Další funkce PCB					

Výpočet hodnot EER a COP podle normy EN14511. Akustický tlak je měřen ve vzdálenosti 1 m od venkovní jednotky ve výšce 1,5 m. Akustický tlak vytápění je měřen při +7 °C (teplota topné vody 55 °C). Izolace testována dle normy EN12897.
1) Stupnice od A++ do G. 2) Stupnice od A do G. 3) Stupnice od A+++ do D. Systémový štítek s ovládáním.



OVLÁDÁNÍ PŘES INTERNET: Volitelné. GOOD DESIGN AWARD 2017: Vnitřní jednotky All in One a Bi-bloc generace H získaly prestižní cenu GOOD DESIGN AWARD 2017.

JEDNOFÁZOVÝ/TRÍFÁZOVÝ DĚLENÝ SYSTÉM AQUAREA ALL IN ONE GENERACE H T-CAP. VYTÁPĚNÍ A CHLAZENÍ



GOOD
DESIGN
AWARD
2017



Výhody jednotky T-CAP All in One!

Aquarea T-CAP dokáže pracovat v extrémních venkovních podmínkách až -28°C a garantuje výkon bez podpůrného vytápění až do -20°C . Jednotka T-CAP generace H je připravena k práci v extrémních venkovních podmínkách a dokáže produkovat vodu až o teplotě 60°C , čímž zvyšuje své možnosti využití pro modernizační aplikace.

- Snížení nákladů na instalaci
- Snížená doba instalace a minimalizace chyb při instalaci
- Snadné nastavení dálkového ovládání
- Elektrické přípojky na přední části
- Snadnější instalace a údržba
- Funkce dálkového ovladače (režim chlazení lze aktivovat pomocí softwaru. Tuto aktivaci může provádět pouze servisní partner.)

Zaměřeno na technické parametry

- Pracuje při teplotách až do -28°C .
- Konstantní výkon do -20°C .

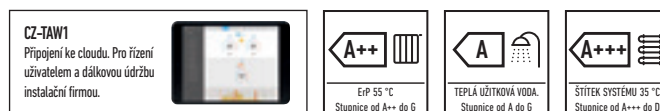

Souprava	Jednofázové (napájení vnitřní jednotky)			Třífázové (napájení vnitřní jednotky)		
	KIT-AXC9HE5	KIT-AXC12HE5	KIT-AXC9HE8	KIT-AXC12HE8	KIT-AXC16HE8	KIT-AXC16HE8
Topný výkon (vzduch $+7^{\circ}\text{C}$, voda 35°C)	kW	9,00	12,00	9,00	12,00	16,00
COP (vzduch $+7^{\circ}\text{C}$, voda 35°C)	W/W	4,84	4,74	4,84	4,74	4,28
Topný výkon (vzduch $+2^{\circ}\text{C}$, voda 35°C)	kW	9,00	12,00	9,00	12,00	16,00
COP (vzduch $+2^{\circ}\text{C}$, voda 35°C)	W/W	3,59	3,44	3,59	3,44	3,10
Topný výkon (vzduch -7°C , voda 35°C)	kW	9,00	12,00	9,00	12,00	16,00
COP (vzduch -7°C , voda 35°C)	W/W	2,85	2,72	2,85	2,72	2,49
Výkon chlazení (vzduch 35°C , voda $7/12^{\circ}\text{C}$)	kW	7,00	10,00	7,00	10,00	12,20
EER (vzduch 35°C , voda $7/12^{\circ}\text{C}$)	W/W	3,17	2,81	3,17	2,81	2,57
Třída energetické účinnosti při $35^{\circ}\text{C}^1 / 55^{\circ}\text{C}^1 / \text{TUV}^2$		A++ / A+ / A	A++ / A+ / A	A++ / A+ / A	A++ / A+ / A	A++ / A+ / A
Štítek systému $35^{\circ}\text{C} / 55^{\circ}\text{C}^3$		A+++ / A++	A+++ / A++	A+++ / A++	A+++ / A++	A+++ / A++
Vnitřní jednotka		WH-ADC1216H6E5	WH-ADC1216H6E5	WH-ADC0916H9E8	WH-ADC0916H9E8	WH-ADC0916H9E8
Akustický tlak	Topení / Chlazení	dB(A)	33/33	33/33	33/33	33/33
Rozměr	V x Š x H	mm	1800x598x717	1800x598x717	1800x598x717	1800x598x717
Čistá hmotnost		kg	124	124	126	126
Přípojení vodovodu		palce	R1 1/4	R1 1/4	R1 1/4	R1 1/4
Čerpadlo třídy A	Počet rychlostí Příkon (min. / max.)	W	Proměnná rychlost 36/152	Proměnná rychlost 36/152	Proměnná rychlost 36/152	Proměnná rychlost 36/152
Průtok topné vody ($\Delta T=5\text{ K}$, 35°C)		l/min.	25,8	34,4	25,8	45,9
Výkon integrovaného elektrického ohřivače		kW	6	6	9	9
Doporučený jistič		A	30/30	30/30	16/16	16/16
Doporučená velikost kabelu, přívod 1 a 2		mm ²	3x4,0/3x4,0	3x4,0/3x4,0	5x1,5/5x1,5	5x1,5/5x1,5
Objem vody		l	185	185	185	185
Nejvyšší teplota vody		$^{\circ}\text{C}$	65	65	65	65
Materiál uvnitř nádrže			Nerezová ocel	Nerezová ocel	Nerezová ocel	Nerezová ocel
Venkovní jednotka		WH-UX09HE5	WH-UX12HE5	WH-UX09HE8	WH-UX12HE8	WH-UX16HE8
Akustický tlak	Topení / Chlazení	dB(A)	51/49	52/50	51/49	55/54
Akustický výkon	Topení / Chlazení	dB	68/67	69/68	68/67	72/71
Rozměr	V x Š x H	mm	1340x900x320	1340x900x320	1340x900x320	1340x900x320
Čistá hmotnost		kg	101	101	108	118
Chladivo (R410A)		kg / TCO ₂ ekv.	2,85/5,951	2,85/5,951	2,85/5,951	2,90/6,055
Průměr potrubí	Kapalina / plyn	palce (mm)	3/8(9,52)/5/8(15,88)	3/8(9,52)/5/8(15,88)	3/8(9,52)/5/8(15,88)	3/8(9,52)/5/8(15,88)
Rozsah délek potrubí		m	3-30	3-30	3-30	3-30
Rozdíl výšek (vstup/výstup)		m	20	20	20	20
Délka potrubí pro dodatečný plyn		m	10	10	10	10
Dodatečný objem plynného chladiva		g/m	50	50	50	50
Provozní rozsah	Venkovní prostředí	$^{\circ}\text{C}$	$-28 \sim +35$	$-28 \sim +35$	$-28 \sim +35$	$-28 \sim +35$
Výstup vody	Topení / Chlazení	$^{\circ}\text{C}$	25-60/5-20	25-60/5-20	25-60/5-20	25-60/5-20

Příslušenství

PAW-ADC-PREKIT-1	Předinstalační sada pro potrubí
PAW-ADC-CV150	Dekoraturní magnetický postranní kryt
CZ-NS4P	Další funkce PCB

Příslušenství

CZ-TAW1	Aquarea Smart Cloud pro dálkové ovládání a údržbu přes bezdrátovou nebo kabelovou LAN
PAW-A2W-RTWIRED	Pokojevý termostat

Výpočet hodnot EER a COP podle normy EN14511. Akustický tlak je měřen ve vzdálenosti 1 m od venkovní jednotky ve výšce 1,5 m. Akustický tlak vytápění je měřen při $+7^{\circ}\text{C}$ (teplota topné vody 55°C). Izolace testována dle normy EN12897.
1) Stupnice od A++ do G. 2) Stupnice od A do G. 3) Stupnice od A+++ do D. Systémový štítek s ovládacím.



OVLÁDÁNÍ PŘES INTERNET: Volitelné. GOOD DESIGN AWARD 2017: Vnitřní jednotky All in One a Bi-bloc generace H získaly prestižní cenu GOOD DESIGN AWARD 2017.

DĚLENÝ TŘÍFÁZOVÝ SYSTÉM AQUAREA ALL IN ONE GENERACE H T-CAP. SUPERTICHÁ VENKOVNÍ JEDNOTKA. VYTÁPĚNÍ A CHLAZENÍ



GOOD DESIGN AWARD 2017



NOVINKA 18

Výhody jednotky T-CAP All in One!

Aquarea T-CAP dokáže pracovat v extrémních venkovních podmínkách až $-28\text{ }^{\circ}\text{C}$ a garantuje výkon bez podpůrného vytápění až do $-20\text{ }^{\circ}\text{C}$. Jednotka T-CAP generace H je připravena k práci v extrémních venkovních podmínkách a dokáže produkovat vodu až o teplotě $60\text{ }^{\circ}\text{C}$, čímž zvyšuje své možnosti využití pro modernizační aplikace.

- Snížení nákladů na instalaci
- Snížená doba instalace a minimalizace chyb při instalaci
- Snadné nastavení dálkového ovládání
- Elektrické přípojky na přední části
- Snadnější instalace a údržba
- Funkce dálkového ovladače (režim chlazení lze aktivovat pomocí softwaru. Tuto aktivaci může provádět pouze servisní partner.)

Zaměřeno na technické parametry

- Pracuje při teplotách až do $-28\text{ }^{\circ}\text{C}$
- Konstantní výkon do $-20\text{ }^{\circ}\text{C}$

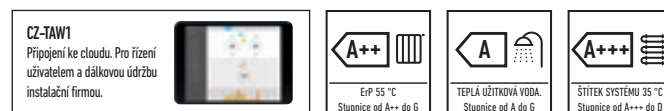

				Třífázové (napájení vnitřní jednotky)				
Souprava				KIT-AQC9HE8	KIT-AQC12HE8	KIT-AQC16HE8		
Topný výkon (vzduch $+7\text{ }^{\circ}\text{C}$, voda $35\text{ }^{\circ}\text{C}$)				kW	9,00	12,00	16,00	
COP (vzduch $+7\text{ }^{\circ}\text{C}$, voda $35\text{ }^{\circ}\text{C}$)				W/W	4,84	4,74	4,28	
Topný výkon (vzduch $+2\text{ }^{\circ}\text{C}$, voda $35\text{ }^{\circ}\text{C}$)				kW	9,00	12,00	16,00	
COP (vzduch $+2\text{ }^{\circ}\text{C}$, voda $35\text{ }^{\circ}\text{C}$)				W/W	3,59	3,44	3,10	
Topný výkon (vzduch $-7\text{ }^{\circ}\text{C}$, voda $35\text{ }^{\circ}\text{C}$)				kW	9,00	12,00	16,00	
COP (vzduch $-7\text{ }^{\circ}\text{C}$, voda $35\text{ }^{\circ}\text{C}$)				W/W	2,85	2,72	2,49	
Výkon chlazení (vzduch $35\text{ }^{\circ}\text{C}$, voda $7/12\text{ }^{\circ}\text{C}$)				kW	7,00	10,00	12,20	
EER (vzduch $35\text{ }^{\circ}\text{C}$, voda $7/12\text{ }^{\circ}\text{C}$)				W/W	3,17	2,81	2,57	
Třída energetické účinnosti při $35\text{ }^{\circ}\text{C} / 55\text{ }^{\circ}\text{C} / \text{TUV}^2$					A++ / A++ / A	A++ / A++ / A	A++ / A++ / A	
Štítek systému $35\text{ }^{\circ}\text{C} / 55\text{ }^{\circ}\text{C}^3$					A+++ / A++	A+++ / A++	A+++ / A++	
Vnitřní jednotka				WH-ADC0916H9E8	WH-ADC0916H9E8	WH-ADC0916H9E8		
Akustický tlak				Topení / Chlazení	dB(A)	33/33	33/33	33/33
Rozměr				V × Š × H	mm	1800x598x717	1800x598x717	1800x598x717
Čistá hmotnost					kg	126	126	126
Připojení vodovodu					palce	R 1 1/4	R 1 1/4	R 1 1/4
Čerpadlo třídy A				Počet rychlostí	Proměnná rychlost	Proměnná rychlost	Proměnná rychlost	
Průtok topné vody ($\Delta T=5\text{ K}$, $35\text{ }^{\circ}\text{C}$)				Příkon (min. / max.)	W	36/152	36/152	36/152
Výkon integrovaného elektrického ohřivače					l/min.	25,8	34,4	45,9
Doporučený jistič					kW	9	9	9
Doporučená velikost kabelu, přívod 1 a 2					A	16/16	16/16	16/16
Objem vody					mm ²	5x1,5/5x1,5	5x1,5/5x1,5	5x1,5/5x1,5
Nejvyšší teplota vody					l	185	185	185
Materiál uvnitř nádrže					°C	65	65	65
Venkovní jednotka					Nerezová ocel	Nerezová ocel	Nerezová ocel	
Akustický tlak					WH-UQ09HE8	WH-UQ12HE8	WH-UQ16HE8	
Akustický výkon				Topení / Chlazení	dB(A)	47/48	48/49	51/53
Rozměr				Topení / Chlazení	dB	61/63	62/64	65/68
Čistá hmotnost				V × Š × H	mm	1410x1283x320	1410x1283x320	1410x1283x320
Chladivo (R410A)					kg	151	151	161
Průměr potrubí				Kapalina / plyn	kg / TCO ₂ ekv.	2,85/5,951	2,85/5,951	2,99/6,243
Rozsah délek potrubí					palce (mm)	3/8(9,52)/5/8(15,88)	3/8(9,52)/5/8(15,88)	3/8(9,52)/5/8(15,88)
Rozdíl výšek (vstup/výstup)					m	3-30	3-30	3-30
Délka potrubí pro dodatečný plyn					m	20	20	20
Dodatečný objem plynného chladiva					m	10	10	10
Provozní rozsah				Venkovní prostředí	°C	50	50	50
Výstup vody				Topení / Chlazení	°C	-28 ~ +35	-28 ~ +35	-28 ~ +35
						20-60/5-20	20-60/5-20	20-60/5-20
Příslušenství				Příslušenství				
PAW-ADC-PREKIT-1				CZ-TAW1				
PAW-ADC-CV150				Aquarea Smart Cloud pro dálkové ovládání a údržbu přes bezdrátovou nebo kabelovou LAN				
CZ-NS4P				PAW-A2W-RTWIRED				
Další funkce PCB				Pokojevý termostat				

Výpočet hodnot EER a COP podle normy EN14511. Akustický tlak je měřen ve vzdálenosti 1 m od venkovní jednotky ve výšce 1,5 m. Akustický tlak vytápění je měřen při $+7\text{ }^{\circ}\text{C}$ (teplota topné vody $55\text{ }^{\circ}\text{C}$). Izolace testována dle normy EN12897.
1) Stupnice od A++ do G. 2) Stupnice od A do G. 3) Stupnice od A+++ do D. Systémový štítek s ovládacím.



OVLÁDÁNÍ PŘES INTERNET: Volitelné. GOOD DESIGN AWARD 2017: Vnitřní jednotky All in One a Bi-bloc generace H získaly prestižní cenu GOOD DESIGN AWARD 2017.

JEDNOFÁZOVÝ DĚLENÝ SYSTÉM AQUAREA GENERACE H

VYTÁPĚNÍ A CHLAZENÍ – SDC

Nové jednotky generace H jsou navrženy speciálně pro nízkoenergetické domy a dosahují působivý COP o hodnotě 5 (při 3,2 kW).

Díky vyspělé technologii systému a ovládání je možné udržovat vysoký výkon a účinnost i při teplotách $-7\text{ }^{\circ}\text{C}$ a $-15\text{ }^{\circ}\text{C}$. Software Aquarea je optimalizován na požadavky nízkoenergetických domů s cílem maximalizovat energetickou účinnost. Ať už je jakékoliv počasí, Aquarea bude vždy funkční i při teplotě $-20\text{ }^{\circ}\text{C}$. Kompaktní konstrukce venkovní jednotky zajišťuje velmi snadnou instalaci.



Zaměřeno na technické parametry

- Vynikající účinnost: COP 5 při 3,2 kW!
- Velmi vysoká úspora energie A+++ (*)
- Jednoduchá instalace a údržba
- Speciální software pro nízkoenergetické domy s minimální výstupní teplotou: $20\text{ }^{\circ}\text{C}$
- Pracuje při teplotách až do $-20\text{ }^{\circ}\text{C}$.
- Automatický odvodušňovací ventil
- Zobrazení frekvence kompresoru

CZ-TAW1

Připojení ke cloudu. Pro řízení uživatelem a dálkovou údržbu instalační firmou.

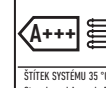

		Jednofázové vytápění a chlazení					
Souprava		KIT-WC03H3E5	KIT-WC05H3E5	KIT-WC07H3E5	KIT-WC09H3E5	KIT-WC012H6E5	KIT-WC016H6E5
Topný výkon (vzduch +7 °C, voda 35 °C)	kW	3,20	5,00	7,00	9,00	12,00	16,00
COP (vzduch +7 °C, voda 35 °C)	W/W	5,00	4,63	4,46	4,13	4,74	4,28
Topný výkon (vzduch +2 °C, voda 35 °C)	kW	3,20	4,20	6,55	6,70	11,40	13,00
COP (vzduch +2 °C, voda 35 °C)	W/W	3,56	3,11	3,34	3,13	3,44	3,28
Topný výkon (vzduch -7 °C, voda 35 °C)	kW	3,20	4,20	5,15	5,90	10,00	11,40
COP (vzduch -7 °C, voda 35 °C)	W/W	2,69	2,59	2,68	2,52	2,73	2,57
Výkon chlazení (vzduch 35 °C, voda 7/12 °C)	kW	3,20	4,50	6,00	7,00	10,00	12,20
EER (vzduch 35 °C, voda 7/12 °C)	W/W	3,08	2,69	2,63	2,43	2,81	2,56
Třída energetické účinnosti při teplotě 35 °C ¹ / 55 °C ¹		A++ / A++	A++ / A++	A++ / A++	A++ / A++	A++ / A++	A++ / A++
Štítek systému 35 °C / 55 °C ²		A+++ / A++	A+++ / A++	A+++ / A++	A+++ / A++	A+++ / A++	A+++ / A++
Vnitřní jednotka		WH-SDC03H3E5-1	WH-SDC05H3E5-1	WH-SDC07H3E5-1	WH-SDC09H3E5-1	WH-SDC12H6E5	WH-SDC16H6E5
Akustický tlak	Topení / Chlazení	dB(A)					
	Počet rychlostí	Proměnná rychlost					
	Příkon (min. / max.)	W					
Rozměr	V × Š × H	mm					
Čistá hmotnost		kg					
Připojení vodovodu		palce					
Čerpadlo třídy A		Proměnná rychlost					
	Příkon (min. / max.)	W					
Průtok topné vody ($\Delta T=5\text{ K}$, 35 °C)		l/min.					
Výkon integrovaného elektrického ohřivače		kW					
Doporučený jistič		A					
Doporučená velikost kabelu, přívod 1 a 2		mm ²					
Venkovní jednotka		WH-UD03HE5-1	WH-UD05HE5-1	WH-UD07HE5-1	WH-UD09HE5-1	WH-UD12HE5	WH-UD16HE5
Akustický tlak	Topení / Chlazení	dB(A)					
Akustický výkon	Topení / Chlazení	dB					
Rozměr	V × Š × H	mm					
Čistá hmotnost		kg					
Chladivo (R410A)		kg / TCO ₂ ekv.					
Průměr potrubí	Kapalina / plyn	palce (mm)					
Rozsah délek potrubí		m					
Rozdíl výšek (vstup/výstup)		m					
Délka potrubí pro dodatečný plyn		m					
Dodatečný objem plynného chladiva		g/m					
Provozní rozsah	Venkovní prostředí	°C					
Výstup vody	Topení / Chlazení	°C					

Příslušenství

PAW-TD20C1E5	Nádrž na 200 l – nerezová ocel
PAW-TD30C1E5	Nádrž na 300 l – nerezová ocel
PAW-TG20C1E3STD-1	Nádrž na 200 l – smaltovaná
PAW-TG30C1E3STD-1	Nádrž na 300 l – smaltovaná
PAW-3WYVLV-SI	Externí 3cestný ventil
CZ-NV1	Sada 3cestného ventilu pro vnitřní část jednotky Hydrokit

Příslušenství

CZ-NS4P	Další funkce PCB
PAW-BTANK50L	50l vyrovnávací nádrž
CZ-TAW1	Aquarea Smart Cloud pro dálkové ovládání a údržbu přes bezdrátovou nebo kabelovou LAN
PAW-A2W-RTWIRED	Pokořový termostat

Výpočet hodnot EER a COP podle normy EN14511. Akustický tlak je měřen ve vzdálenosti 1 m od venkovní jednotky ve výšce 1,5 m. Akustický tlak vytápění je měřen při $+7\text{ }^{\circ}\text{C}$ (teplota topné vody $55\text{ }^{\circ}\text{C}$). 1) Stupnice od A++ do G. 2) Stupnice od A do G. 3) Stupnice od A+++ do D. Systémový štítek s ovládáním.



OVLÁDÁNÍ PŘES INTERNET: Volitelné. GOOD DESIGN AWARD 2017: Vnitřní jednotky All in One a Bi-bloc generace H získaly prestižní cenu GOOD DESIGN AWARD 2017.

AQUAREA GENERACE H HIGH PERFORMANCE TŘÍFÁZOVÝ DĚLENÝ SYSTÉM. VYTÁPĚNÍ A CHLAZENÍ – SDC



GOOD
DESIGN
AWARD
2017



Nové jednotky generace H jsou navrženy speciálně pro nízkoenergetické domy a dosahují působivý COP o hodnotě 5 (při 3,2 kW).

Díky vyspělé technologii systému a ovládání je možné udržovat vysoký výkon a účinnost i při teplotách -7 °C a -15 °C . Software Aquarea je optimalizován na požadavky nízkoenergetických domů s cílem maximalizovat energetickou účinnost. Ať už je jakékoliv počasí, Aquarea bude vždy funkční i při teplotě -20 °C . Kompaktní konstrukce venkovní jednotky zajišťuje velmi snadnou instalaci.

Zaměřeno na technické parametry

- Vynikající účinnost: COP 5 při 3,2 kW!
- Velmi vysoká úspora energie A+++ (*)
- Jednoduchá instalace a údržba
- Speciální software pro nízkoenergetické domy s minimální výstupní teplotou: 20 °C
- Pracuje při teplotách až do -20 °C .
- Automatický odvěšovací ventil
- Zobrazení frekvence kompresoru

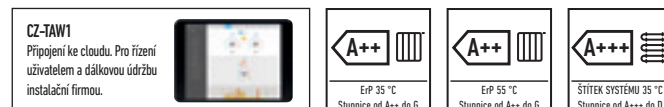

				Třířázové (napájení vnitřní jednotky)		
Souprava				KIT-WC09H3E8	KIT-WC12H9E8	KIT-WC16H9E8
Topný výkon (vzduch +7 °C, voda 35 °C)		kW		9,00	12,00	16,00
COP (vzduch +7 °C, voda 35 °C)		W/W		4,84	4,74	4,28
Topný výkon (vzduch +2 °C, voda 35 °C)		kW		9,00	11,40	13,00
COP (vzduch +2 °C, voda 35 °C)		W/W		3,59	3,44	3,28
Topný výkon (vzduch -7 °C, voda 35 °C)		kW		9,00	10,00	11,40
COP (vzduch -7 °C, voda 35 °C)		W/W		2,85	2,73	2,57
Výkon chlazení (vzduch 35 °C, voda 7/12 °C)		kW		7,00	10,00	12,20
EER (vzduch 35 °C, voda 7/12 °C)		W/W		3,17	2,81	2,56
Třída energetické účinnosti při teplotě 35 °C ¹ / 55 °C ²				A++ / A++	A++ / A++	A++ / A++
Štítek systému 35 °C / 55 °C ²				A+++ / A++	A+++ / A++	A+++ / A++
Vnitřní jednotka				WH-SDC09H3E8	WH-SDC12H9E8	WH-SDC16H9E8
Akustický tlak	Topení / Chlazení	dB(A)		33/33	33/33	33/33
Rozměr	V × Š × H	mm		892x500x340	892x500x340	892x500x340
Čistá hmotnost		kg		44	45	45
Připojení vodovodu		palce		R 1 ½	R 1 ½	R 1 ½
Čerpadlo třídy A	Počet rychlostí			Proměnná rychlost	Proměnná rychlost	Proměnná rychlost
	Příkon (min. / max.)	W		32/102	34/110	30/105
Průtok topné vody (ΔT=5 K, 35 °C)		l/min.		25,8	34,4	45,9
Výkon integrovaného elektrického ohřivače		kW		3	9	9
Doporučený jistič		A		15/30	15/30	15/30
Doporučená velikost kabelu, přívod 1 a 2		mm ²		3x1,5/3x1,5	3x1,5/3x1,5	3x1,5/3x1,5
Venkovní jednotka				WH-UD09HE8	WH-UD12HE8	WH-UD16HE8
Akustický tlak	Topení / Chlazení	dB(A)		51/49	52/50	55/54
Akustický výkon	Topení / Chlazení	dB		68/67	69/68	72/72
Rozměr	V × Š × H	mm		1340x900x320	1340x900x320	1340x900x320
Čistá hmotnost		kg		107	107	107
Chladivo (R410A)		kg / TCO ₂ ekv.		2,55/5,324	2,55/5,324	2,55/5,324
Průměr potrubí	Kapalina / plyn	palce (mm)		3/8(9,52)/5/8(15,88)	3/8(9,52)/5/8(15,88)	3/8(9,52)/5/8(15,88)
Rozsah délek potrubí		m		3-30	3-30	3-30
Rozdíl výšek (vstup/výstup)		m		30	30	30
Délka potrubí pro dodatečný plyn		m		10	10	10
Dodatečný objem plynného chladiva		g/m		50	50	50
Provozní rozsah	Venkovní prostředí	°C		-20~+35	-20~+35	-20~+35
Výstup vody	Topení / Chlazení	°C		25~55/5~20	25~55/5~20	25~55/5~20

Příslušenství

PAW-TD20C1E5	Nádrž na 200 l – nerezová ocel
PAW-TD30C1E5	Nádrž na 300 l – nerezová ocel
PAW-TG20C1E3STD-1	Nádrž na 200 l – smaltovaná
PAW-TG30C1E3STD-1	Nádrž na 300 l – smaltovaná
PAW-3WYVVLV-SI	Externí 3cestný ventil
CZ-NV1	Sada 3cestného ventilu pro vnitřní část jednotky Hydrokit

Příslušenství

CZ-NS4P	Další funkce PCB
PAW-BTANK50L	50l vyrovnávací nádrž
CZ-TAW1	Aquarea Smart Cloud pro dálkové ovládání a údržbu přes bezdrátovou nebo kabelovou LAN
PAW-A2W-RTWIRED	Pokojevý termostat

Vypočet hodnot EER a COP podle normy EN14511. Akustický tlak je měřen ve vzdálenosti 1 m od venkovní jednotky ve výšce 1,5 m. Akustický tlak vytápění je měřen při $+7\text{ °C}$ (teplota topné vody 55 °C). 1) Stupnice od A++ do G. 2) Stupnice od A do G. 3) Stupnice od A+++ do D. Systémový štítek s ovládáním.



OVLÁDÁNÍ PŘES INTERNET: Volitelné. GOOD DESIGN AWARD 2017: Vnitřní jednotky All in One a Bi-bloc generace H získaly prestižní cenu GOOD DESIGN AWARD 2017.

AQUAREA GENERACE H JEDNOFÁZOVÝ/TŘÍFÁZOVÝ DĚLENÝ SYSTÉM T-CAP. VYTÁPĚNÍ A CHLAZENÍ – SXC



GOOD
DESIGN
AWARD
2017



Nejlepší pro extrémní venkovní podmínky. Konstantní výkon při teplotě -20 °C.

Aquarea T-CAP dokáže pracovat v extrémních venkovních podmínkách až -28 °C a garantuje výkon bez podpůrného vytápění až do 20 °C.

Jednotka T-CAP generace H je připravena k práci v extrémních venkovních podmínkách a dokáže produkovat vodu až o teplotě 60 °C, čímž zvyšuje své možnosti využití pro modernizační aplikace. Generace H nabízí nejrychlejší instalaci a nejsnazší údržbu.

- Konstantní výkon do -20 °C
- Teplota vody až 60 °C
- Speciální software pro nízkoenergetické domy s minimální výstupní teplotou: 20 °C
- Pracuje při teplotách až do -28 °C.
- Automatický odvzdušňovací ventil
- Zobrazení frekvence kompresoru

Zaměřeno na technické parametry

- Velmi vysoké úspory energie A++
- Jednoduchá instalace a údržba



CZ-TAW1

Připojení ke cloudu. Pro řízení uživatelem a dálkovou údržbu instalací firmou.

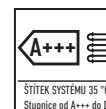
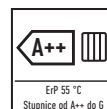
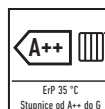

Soupava	Jednofázové (napájení vnitřní jednotky)			Třífázové (napájení vnitřní jednotky)		
	KIT-WXC09H3E5	KIT-WXC12H6E5	KIT-WXC09H3E8	KIT-WXC12H9E8	KIT-WXC16H9E8	
Topný výkon (vzduch +7 °C, voda 35 °C)	kW	9,00	12,00	9,00	12,00	16,00
COP (vzduch +7 °C, voda 35 °C)	W/W	4,84	4,74	4,84	4,74	4,28
Topný výkon (vzduch +2 °C, voda 35 °C)	kW	9,00	12,00	9,00	12,00	16,00
COP (vzduch +2 °C, voda 35 °C)	W/W	3,59	3,44	3,59	3,44	3,10
Topný výkon (vzduch -7 °C, voda 35 °C)	kW	9,00	12,00	9,00	12,00	16,00
COP (vzduch -7 °C, voda 35 °C)	W/W	2,85	2,72	2,85	2,72	2,49
Výkon chlazení (vzduch 35 °C, voda 7 °C)	kW	7,00	10,00	7,00	10,00	12,20
EER (vzduch 35 °C, voda 7 °C)	W/W	3,17	2,81	3,17	2,81	2,57
Třída energetické účinnosti při teplotě 35 °C ¹ / 55 °C ²		A++ / A++	A++ / A++	A++ / A++	A++ / A++	A++ / A++
Štítek systému 35 °C / 55 °C ²		A+++ / A++	A++ / A++	A+++ / A++	A++ / A++	A+++ / A++
Vnitřní jednotka		WH-SXC09H3E5	WH-SXC12H6E5	WH-SXC09H3E8	WH-SXC12H9E8	WH-SXC16H9E8
Akustický tlak	Topení / Chlazení	dB(A)	33/33	33/33	33/33	33/33
Rozměr	V × Š × H	mm	892x500x340	892x500x340	892x500x340	892x500x340
Čistá hmotnost		kg	43	43	43	45
Připojení vodovodu		palce	R 1 1/4	R 1 1/4	R 1 1/4	R 1 1/4
Čerpadlo třídy A	Počet rychlostí Příkon (min. / max.)	W	Proměnná rychlost 32/102	Proměnná rychlost 34/110	Proměnná rychlost 32/102	Proměnná rychlost 34/110
Průtok topné vody (ΔT=5 K, 35 °C)		l/min.	25,8	34,4	25,8	34,4
Výkon integrovaného elektrického ohřívače		kW	3	6	3	9
Doporučený jistič		A	30/30	30/30	16/16	16/16
Doporučená velikost kabelu, přívod 1 a 2		mm ²	3 × 4,0 nebo 6,0 / 3 × 4,0	3 × 4,0 nebo 6,0 / 3 × 4,0	5 × 1,5/3 × 1,5	5 × 1,5/5 × 1,5
Venkovní jednotka		WH-UX09HE5	WH-UX12HE5	WH-UX09HE8	WH-UX12HE8	WH-UX16HE8
Akustický tlak	Topení / Chlazení	dB(A)	51/49	52/50	51/49	52/50
Akustický výkon	Topení / Chlazení	dB	68/67	69/68	68/67	69/68
Rozměr	V × Š × H	mm	1340x900x320	1340x900x320	1340x900x320	1340x900x320
Čistá hmotnost		kg	101	101	108	118
Chladivo (R410A)		kg / TCO ₂ ekv.	2,85/5,951	2,85/5,951	2,85/5,951	2,90/6,055
Průměr potrubí	Kapalina / plyn	palce (mm)	3/8(9,52)/5/8(15,88)	3/8(9,52)/5/8(15,88)	3/8(9,52)/5/8(15,88)	3/8(9,52)/5/8(15,88)
Rozsah délek potrubí		m	3-30	3-30	3-30	3-30
Rozdíl výšek (vstup/výstup)		m	30	30	30	30
Délka potrubí pro dodatečný plyn		m	10	10	10	10
Dodatečný objem plynného chladiva		g/m	50	50	50	50
Provozní rozsah	Venkovní prostředí	°C	-28 ~ +35	-28 ~ +35	-28 ~ +35	-28 ~ +35
Výstup vody	Topení / Chlazení	°C	25-60/5-20	25-60/5-20	25-60/5-20	25-60/5-20

Příslušenství

PAW-TD20C1E5	Nádrž na 200 l – nerezová ocel
PAW-TD30C1E5	Nádrž na 300 l – nerezová ocel
PAW-TG20C1E3STD-1	Nádrž na 200 l – smaltovaná
PAW-TG30C1E3STD-1	Nádrž na 300 l – smaltovaná
PAW-3WYVVLV-SI	Externí 3cestný ventil
CZ-NV1	Sada 3cestného ventilu pro vnitřní část jednotky Hydrokit

Příslušenství

CZ-NS4P	Další funkce PCB
PAW-BTANK50L	50l vyrovnávací nádrž
CZ-TAW1	Aquarea Smart Cloud pro dálkové ovládání a údržbu přes bezdrátovou nebo kabelovou LAN
PAW-A2W-RTWIRED	Pokojevý termostat

Výpočet hodnot EER a COP podle normy EN14511. Akustický tlak je měřen ve vzdálenosti 1 m od venkovní jednotky ve výšce 1,5 m. Akustický tlak vytápění je měřen při +7 °C (teplota topné vody 55 °C). 1) Stupnice od A++ do G. 2) Stupnice od A+++ do D. Systémový štítek s ovládaním.



OVLÁDÁNÍ PŘES INTERNET: Volitelné. GOOD DESIGN AWARD 2017: Vnitřní jednotky All in One a Bi-bloc generace H získaly prestižní cenu GOOD DESIGN AWARD 2017.

TŘÍFÁZOVÝ DĚLENÝ SYSTÉM AQUAREA GENERACE H T-CAP. SUPERTICHÁ VENKOVNÍ JEDNOTKA. VYTÁPĚNÍ A CHLAZENÍ – SQC



GOOD
DESIGN
AWARD
2017



Nejlepší pro extrémní venkovní podmínky. Konstantní výkon při teplotě -20 °C.

Aquarea T-CAP dokáže pracovat v extrémních venkovních podmínkách až -28 °C a garantuje výkon bez podpůrného vytápění až do 20 °C.

Jednotka T-CAP generace H je připravena k práci v extrémních venkovních podmínkách a dokáže produkovat vodu až o teplotě 60 °C, čímž zvyšuje své možnosti využití pro modernizační aplikace. Generace H nabízí nejrychlejší instalaci a nejsnazší údržbu.

- V tichém režimu můžeme dosáhnout 10 ~ 12 dB(A).
- Konstantní výkon do -20 °C.
- Teplota vody až 60 °C
- Speciální software pro nízkoenergetické domy s minimální výstupní teplotou: 20 °C
- Pracuje při teplotách až do -28 °C.
- Zobrazení frekvence kompresoru

Zaměřeno na technické parametry

- Velmi vysoké úspory energie A++
- Snížení hlučnosti 7 dB je odvozeno od úrovně výkonu v režimu topení.

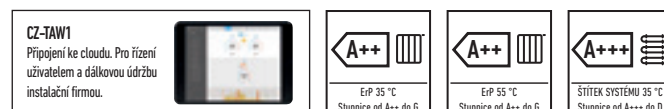

Nová supertichá venkovní jednotka, tři fáze

Souprava		KIT-WQC09H3E8	KIT-WQC12H9E8	KIT-WQC16H9E8	
Topný výkon (vzduch +7 °C, voda 35 °C)	kW	9,00	12,00	16,00	
COP (vzduch +7 °C, voda 35 °C)	W/W	4,84	4,74	4,28	
Topný výkon (vzduch +2 °C, voda 35 °C)	kW	9,00	12,00	16,00	
COP (vzduch +2 °C, voda 35 °C)	W/W	3,59	3,44	3,10	
Topný výkon (vzduch -7 °C, voda 35 °C)	kW	9,00	12,00	16,00	
COP (vzduch -7 °C, voda 35 °C)	W/W	2,85	2,72	2,49	
Výkon chlazení (vzduch 35 °C, voda 7 °C)	kW	7,00	10,00	12,20	
EER (vzduch 35 °C, voda 7 °C)	W/W	3,17	2,81	2,57	
Třída energetické účinnosti při teplotě 35 °C ¹ / 55 °C ²		A++ / A++	A++ / A++	A++ / A++	
Štítek systému 35 °C / 55 °C ²		A+++ / A++	A++ / A++	A++ / A++	
Vnitřní jednotka		WH-SQC09H3E8	WH-SQC12H9E8	WH-SQC16H9E8	
Akustický tlak	Topení / Chlazení	dB(A)	33/33	33/33	33/33
Rozměr	V × Š × H	mm	892x500x340	892x500x340	892x500x340
Čistá hmotnost		kg	43	44	45
Připojení vodovodu		palce	R 1 ½	R 1 ½	R 1 ½
Čerpadlo třídy A	Počet rychlostí		Proměnná rychlost	Proměnná rychlost	Proměnná rychlost
	Příkon (min. / max.)	W	32/102	34/110	30/105
Průtok topné vody (ΔT=5 K, 35 °C)		l/min.	25,8	34,4	45,9
Výkon integrovaného elektrického ohřivače		kW	3	9	9
Doporučený jistič		A	15/30	15/30	15/30
Doporučená velikost kabelu, přívod 1 a 2		mm ²	3x1,5/3x1,5	3x1,5/3x1,5	3x1,5/3x1,5
Venkovní jednotka		WH-UQ09HE8	WH-UQ12HE8	WH-UQ16HE8	
Akustický tlak	Topení / Chlazení	dB(A)	47/48	48/49	51/53
Akustický výkon	Topení / Chlazení	dB	61/63	62/64	65/68
Rozměr	V × Š × H	mm	1410x1283x320	1410x1283x320	1410x1283x320
Čistá hmotnost		kg	151	151	161
Chladivo (R410A)		kg / TCO ₂ ekv.	2,85/5,951	2,85/5,951	2,99/6,243
Průměr potrubí	Kapalina / plyn	palce (mm)	3/8(9,52)/5/8(15,88)	3/8(9,52)/5/8(15,88)	3/8(9,52)/5/8(15,88)
Rozsah délek potrubí		m	3~30	3~30	3~30
Rozdíl výšek (vstup/výstup)		m	20	20	20
Délka potrubí pro dodatečný plyn		m	10	10	10
Dodatečný objem plynného chladiva		g/m	50	50	50
Provozní rozsah	Venkovní prostředí	°C	-28~+35	-28~+35	-28~+35
Výstup vody	Topení / Chlazení	°C	20~60/5~20	20~60/5~20	20~60/5~20

Příslušenství

PAW-TD20C1E5	Nádrž na 200 l – nerezová ocel
PAW-TD30C1E5	Nádrž na 300 l – nerezová ocel
PAW-TG20C1E3STD-1	Nádrž na 200 l – smaltovaná
PAW-TG30C1E3STD-1	Nádrž na 300 l – smaltovaná
PAW-3WYVLV-SI	Externí 3cestný ventil
CZ-NV1	Sada 3cestného ventilu pro vnitřní část jednotky Hydrokit

Příslušenství

CZ-NS4P	Další funkce PCB
PAW-BTANK50L	50l vyrovnávací nádrž
CZ-TAW1	Aquarea Smart Cloud pro dálkové ovládání a údržbu přes bezdrátovou nebo kabelovou LAN
PAW-A2W-RTWIRED	Pokojevý termostat

Vypočet hodnot EER a COP podle normy EN14511. Akustický tlak je měřen ve vzdálenosti 1 m od venkovní jednotky ve výšce 1,5 m. Akustický tlak vytápění je měřen při +7 °C (teplota topné vody 55 °C). 1) Stupnice od A++ do G. 2) Stupnice od A+++ do D. Systémový štítek s ovládaním.



OVLÁDÁNÍ PŘES INTERNET: Volitelné. GOOD DESIGN AWARD 2017: Vnitřní jednotky All in One a Bi-bloc generace H získaly prestižní cenu GOOD DESIGN AWARD 2017.

VYSOCE VÝKONNÝ NEDĚLENÝ JEDNOFÁZOVÝ SYSTÉM AQUAREA GENERACE H. VYTÁPĚNÍ A CHLAZENÍ – MDC



Řadu Aquarea MDC lze vhodně přizpůsobit stávající instalaci se záložním kotlem i v nové aplikaci s podlahovým vytápěním, nízkoteplotními radiátory nebo dokonce s konvektory.

Produkty této řady je možné rovněž připojit k solární soupravě a ještě zvýšit účinnost a minimalizovat dopad na ekosystém. Také je možné připojit termostat pro dosažení dokonce ještě lepší regulace a řízení vytápění a chlazení.

Ať už je jakékoliv počasí, Aquarea bude vždy funkční i při teplotě -20°C . Nedělený systém (monoblok) se snadno instaluje do nových i stávajících obytných domů.

Zaměřeno na technické parametry

- Volitelné ovládání pomocí chytrého telefonu
- Výběr od 5 kW do 9 kW, jednofázové
- Maximální výstupní teplota z hydraulického modulu: 55°C
- Pracuje při teplotách až -20°C .
- Rozsah teploty chlazení $5 - 20^{\circ}\text{C}$

CZ-TAW1

Připojení ke cloudu. Pro řízení uživatelem a dálkovou údržbu instalací firmou.

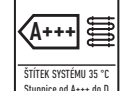

Jednofázové vytápění a chlazení

Venkovní jednotka		WH-MDC05H3E5	WH-MDC07H3E5	WH-MDC09H3E5	WH-MDC12H6E5	WH-MDC16H6E5
Topný výkon (vzduch $+7^{\circ}\text{C}$, voda 35°C)	kW	5,00	7,00	9,00	12,00	16,00
COP (vzduch $+7^{\circ}\text{C}$, voda 35°C)	W/W	5,08	4,52	4,29	4,74	4,28
Topný výkon (vzduch $+2^{\circ}\text{C}$, voda 35°C)	kW	4,80	6,60	6,80	11,40	13,00
COP (vzduch $+2^{\circ}\text{C}$, voda 35°C)	W/W	3,36	3,30	3,18	3,44	3,28
Topný výkon (vzduch -7°C , voda 35°C)	kW	4,70	5,50	6,40	10,00	11,40
COP (vzduch -7°C , voda 35°C)	W/W	2,85	2,70	2,60	2,73	2,57
Výkon chlazení (vzduch 35°C , voda 7°C)	kW	4,50	6,00	7,00	10,00	12,20
EER (vzduch 35°C , voda 7°C)	W/W	3,28	2,78	2,60	2,81	2,56
Třída energetické účinnosti při teplotě $35^{\circ}\text{C}^1 / 55^{\circ}\text{C}^1$		A++ / A++	A++ / A++	A++ / A++	A++ / A++	A++ / A++
Štítek systému $35^{\circ}\text{C} / 55^{\circ}\text{C}^2$		A+++ / A++	A+++ / A++	A+++ / A++	A+++ / A++	A+++ / A++
Akustický tlak	Topení / Chlazení	49 / 47	50 / 48	51 / 49	52 / 50	55 / 54
Akustický výkon	Topení / Chlazení	65 / 65	68 / 66	69 / 67	69 / 68	72 / 72
Rozměr	V × Š × H	865x1283x320	865x1283x320	865x1283x320	1410x1283x320	1410x1283x320
Čistá hmotnost	kg	94	104	104	140	140
Chladivo (R410A) ³	kg / TCO, ekv.	1,30 / 2714	1,35 / 2819	1,35 / 2819	2,10 / 4,385	2,10 / 4,385
Připojení vodovodu	palce	R1 1/2	R1 1/2	R1 1/2	R1 1/2	R1 1/2
Čerpadlo třídy A	Počet rychlostí	Proměnná rychlost	Proměnná rychlost	Proměnná rychlost	Proměnná rychlost	Proměnná rychlost
	Příkon (min. / max.)	34 / 96	36 / 100	39 / 108	34 / 110	38 / 120
	Průtok topné vody ($\Delta T=5\text{ K}$, 35°C)	14,3	20,1	25,8	34,4	45,9
Výkon integrovaného elektrického ohřevče	kW	3	3	3	6	6
Příkon	Teplo	0,985	1,55	2,10	2,53	3,74
	Chlad	1,37	2,16	2,69	3,56	4,76
Provozní a spouštěcí proud	Teplo	4,7	7,2	9,6	11,7	16,9
	Chlad	6,3	9,9	12,2	16,2	21,5
Proud 1	A	13,0	21,0	22,9	24,0	26,0
Proud 2	A	13,0	13,0	13,0	26,0	26,0
Doporučení jističů	A	30 / 15	30 / 15	30 / 16	30 / 30	30 / 30
Doporučená velikost kabelu, přívod 1 a 2	mm ²	3 × 4,0 nebo 6,0 / 3 × 4,0	3 × 4,0 nebo 6,0 / 3 × 4,0	3 × 4,0 nebo 6,0 / 3 × 4,0	3 × 4,0 nebo 6,0 / 3 × 4,0	3 × 4,0 nebo 6,0 / 3 × 4,0
Provozní rozsah	Venkovní prostředí	$-20 \sim +35$	$-20 \sim +35$	$-20 \sim +35$	$-20 \sim +35$	$-20 \sim +35$
Výstup vody	Teplo	$20 \sim 55$	$20 \sim 55$	$20 \sim 55$	$25 \sim 55$	$25 \sim 55$
	Chlad	$5 \sim 20$	$5 \sim 20$	$5 \sim 20$	$5 \sim 20$	$5 \sim 20$

Příslušenství

PAW-TD20C1E5	Nádrž na 200 l – nerezová ocel
PAW-TD30C1E5	Nádrž na 300 l – nerezová ocel
PAW-TG20C1E3STD-1	Nádrž na 200 l – smaltovaná
PAW-TG30C1E3STD-1	Nádrž na 300 l – smaltovaná
PAW-3WYVLV-SI	3cestný ventil

Příslušenství

PAW-BTANK50L	50l vyrovnávací nádrž
CZ-TAW1	Aquarea Smart Cloud pro dálkové ovládání a údržbu přes bezdrátovou nebo kabelovou LAN
PAW-A2W-RTWIRED	Pokojevý termostat

Výpočet hodnot EER a COP podle normy EN14511. Akustický tlak je měřen ve vzdálenosti 1 m od venkovní jednotky ve výšce 1,5 m. Akustický tlak vytápění je měřen při $+7^{\circ}\text{C}$ (teplota topné vody 55°C).

Režim chlazení může přímo na místě aktivovat autorizovaný servis nebo autorizovaná instalační firma pomocí speciální operace přes dálkový ovladač. 1) Stupnice od A++ do G. 2) Stupnice od A+++ do D. Systémový štítek s ovládaním. 3) Modely WH-MDC jsou hermeticky uzavřené.



OVLÁDÁNÍ PŘES INTERNET: Volitelné.

AQUAREA GENERACE H T-CAP JEDNOFÁZOVÝ/TŘÍFÁZOVÝ NEDĚLENÝ SYSTÉM. VYTÁPĚNÍ A CHLAZENÍ – MXC

Jednotky MXC jsou ideální pro domácnosti, které nemají externí kotel a kde je vyžadováno zachování stejného výkonu.

T-CAP je zkratkou pro totální výkon z anglického Total Capacity. Tato řada dokáže udržovat stabilní jmenovitý výkon i při teplotě -15°C bez pomocného elektrického ohřívače. T-CAP také nabízí mimořádně vysokou účinnost bez ohledu na to, jaká je venkovní teplota nebo teplota vody. Řadu MXC lze vhodně přizpůsobit stávající instalaci se záložním kotlem i v nové aplikaci s podlahovým vytápěním, nízkoteplotními radiátory nebo dokonce s konvektory. Produkty této řady je možné rovněž připojit k solární soupravě a ještě zvýšit účinnost a minimalizovat dopad na ekosystém. Také je možné připojit termostat pro dosažení ještě lepší regulace a řízení vytápění nebo chlazení.



Zaměřeno na technické parametry

- Účinné ovládání teploty v místnosti na základě venkovní a vnitřní teploty pomocí ovládání Aquarea Manager.
- Volitelné ovládání pomocí chytrého telefonu
- Výběr od 9 do 16 kW, jednofázové a třífázové
- Maximální výstupní teplota z hydraulického modulu: 55°C
- Pracuje při teplotách až do -20°C
- Rozsah teploty chlazení $5 - 20^{\circ}\text{C}$

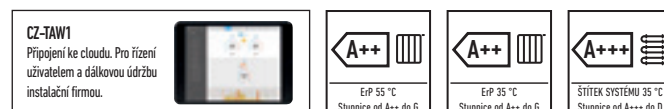

Předběžné údaje			Jednofázové			Třífázové		
Venkovní jednotka			WH-MXC09H3E5	WH-MXC12H6E5	WH-MXC09H3E8	WH-MXC12H9E8	WH-MXC16H9E8	
Topný výkon (vzduch $+7^{\circ}\text{C}$, voda 35°C)	kW		9,00	12,00	9,00	12,00	16,00	
COP (vzduch $+7^{\circ}\text{C}$, voda 35°C)	W/W		4,84	4,74	4,84	4,74	4,28	
Topný výkon (vzduch $+2^{\circ}\text{C}$, voda 35°C)	kW		9,00	12,00	9,00	12,00	16,00	
COP (vzduch $+2^{\circ}\text{C}$, voda 35°C)	W/W		3,59	3,44	3,59	3,44	3,10	
Topný výkon (vzduch -7°C , voda 35°C)	kW		9,00	12,00	9,00	12,00	16,00	
COP (vzduch -7°C , voda 35°C)	W/W		2,85	2,72	2,85	2,72	2,49	
Výkon chlazení (vzduch 35°C , voda 7°C)	kW		7,00	10,00	7,00	10,00	12,20	
EER (vzduch 35°C , voda 7°C)	W/W		3,17	2,81	3,17	2,81	2,56	
Třída energetické účinnosti při teplotě $35^{\circ}\text{C}^1 / 55^{\circ}\text{C}^1$			A++ / A++	A++ / A++	A++ / A++	A++ / A++	A++ / A++	
Štítek systému $35^{\circ}\text{C} / 55^{\circ}\text{C}^2$			A+++ / A++	A++ / A++	—	—	—	
Akustický tlak	Topení / Chlazení	dB(A)	51 / 49	52 / 50	51 / 49	52 / 50	55 / 54	
Akustický výkon	Topení / Chlazení	dB	68 / 67	69 / 68	68 / 67	69 / 68	72 / 71	
Rozměr	V x Š x H	mm	1410x1283x320	1410x1283x320	1410x1283x320	1410x1283x320	1410x1283x320	
Čistá hmotnost		kg	142	142	151	151	164	
Chladivo (R410A) ³		kg / TCO, ekv.	2,30 / 4,802	2,30 / 4,802	2,30 / 4,802	2,30 / 4,802	2,35 / 4,907	
Připojení vodovodu		palce	R 1 1/4	R 1 1/4	R 1 1/4	R 1 1/4	R 1 1/4	
Čerpadlo třídy A	Počet rychlostí		Proměnná rychlost	Proměnná rychlost	Proměnná rychlost	Proměnná rychlost	Proměnná rychlost	
	Příkon (min. / max.)	W	32 / 102	34 / 110	32 / 102	34 / 110	38 / 120	
Průtok topné vody ($\Delta T=5^{\circ}\text{C}$ K. 35°C)		l/min.	25,8	34,4	25,8	34,4	45,9	
Výkon integrovaného elektrického ohřívače		kW	3	6	3	9	9	
Příkon	Vytápění	kW	1,86	2,53	1,86	2,53	3,74	
	Chlazení	kW	2,21	3,56	2,21	3,56	4,76	
Provozní a spouštěcí proud	Vytápění	A	8,8	11,7	3,0	4,0	5,7	
	Chlazení	A	10,4	16,5	3,5	5,3	7,1	
Proud 1		A	29,0	29,0	14,7	11,9	15,5	
Proud 2		A	13,0	26,0	13,0	13,0	13,0	
Doporučený jistič		A	30/30	30/30	16/16	16/16	16/16	
Doporučená velikost kabelu, přívod 1 a 2		mm ²	3 x 4,0 nebo 6,0 / 3 x 4,0	3 x 4,0 nebo 6,0 / 3 x 4,0	5x1,5/3x1,5	5x1,5/5x1,5	5x1,5/5x1,5	
Provozní rozsah	Venkovní prostředí	$^{\circ}\text{C}$	-20 ~ +35	-20 ~ +35	-20 ~ +35	-20 ~ +35	-20 ~ +35	
Výstup vody	Vytápění	$^{\circ}\text{C}$	25 ~ 60	25 ~ 60	25 ~ 60	25 ~ 60	25 ~ 60	
	Chlazení	$^{\circ}\text{C}$	5 ~ 20	5 ~ 20	5 ~ 20	5 ~ 20	5 ~ 20	

Příslušenství

PAW-TD20C1E5	Nádrž na 200 l – nerezová ocel
PAW-TD30C1E5	Nádrž na 300 l – nerezová ocel
PAW-TG20C1E3STD-1	Nádrž na 200 l – smaltovaná
PAW-TG30C1E3STD-1	Nádrž na 300 l – smaltovaná
PAW-3WYVLV-SI	Externí 3cestný ventil
PAW-BTANK50L	50l vyrovnávací nádrž

Příslušenství

PA-AW-WIFI-1TE	Rozhraní WiFi
CZ-TAW1	Aquarea Smart Cloud pro dálkové ovládání a údržbu přes bezdrátovou nebo kabelovou LAN
PAW-A2W-BIV	Bivalentní ovládání
PAW-FILTER	Filter
PAW-A2W-RTWIRED	Pokojevý termostat

Vypočet hodnot EER a COP podle normy EN14511. Akustický tlak je měřen ve vzdálenosti 1 m od venkovní jednotky ve výšce 1,5 m. Akustický tlak vytápění je měřen při $+7^{\circ}\text{C}$ (teplota topné vody 55°C). 1) Stupnice od A++ do G. 2) Stupnice od A+++ do D. Systémový štítek s ovládáním. 3) Modely WH-MXC jsou hermeticky uzavřené. * Předběžné údaje.



OVLÁDÁNÍ PŘES INTERNET: Volitelné.

AQUAREA HT GENERACE F JEDNOFÁZOVÝ/TŘÍFÁZOVÝ DĚLENÝ SYSTÉM. POUZE VYTÁPĚNÍ – SHF



Aquarea HT dokáže dodat vodu o teplotě 65 °C pouze pomocí tepelného čerpadla.

Pro dům s vysokoteplotními radiátory (jako jsou litinové radiátory) je nejvhodnějším řešením Aquarea High Temperature, protože nabízí výstupní vodu o teplotě 65 °C i při teplotě -20 °C.

- Volitelné ovládání pomocí chytrého telefonu
- Výběr od 9 do 12 kW, jednofázové a třífázové
- Maximální výstupní teplota z hydraulického modulu: 65 °C
- Pracuje při teplotách až do -20 °C
- Maximální převýšení 20 m mezi venkovní jednotkou a hydraulickým modulem

Zaměřeno na technické parametry

- Funkce dálkového ovládače
- Účinné ovládání teploty v místnosti na základě venkovní a vnitřní teploty pomocí ovládání Aquarea Manager.

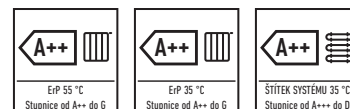

Souprava	Jednofázové (napájení vnitřní jednotky)		Třífázové (napájení vnitřní jednotky)		
	KIT-WHF09F3E5	KIT-WHF12F6E5	KIT-WHF09F3E8	KIT-WHF12F9E8	
Topný výkon (vzduch +7 °C, voda 35 °C)	kW	9,00	12,00	9,00	12,00
COP (vzduch +7 °C, voda 35 °C)	W/W	4,64	4,46	4,64	4,46
Topný výkon (vzduch +2 °C, voda 35 °C)	kW	9,00	12,00	9,00	12,00
COP (vzduch +2 °C, voda 35 °C)	W/W	3,45	3,26	3,45	3,26
Topný výkon (vzduch -7 °C, voda 35 °C)	kW	9,00	12,00	9,00	12,00
COP (vzduch -7 °C, voda 35 °C)	W/W	2,74	2,52	2,74	2,52
Topný výkon (vzduch +7 °C, voda 65 °C)	kW	9,00	12,00	9,00	12,00
COP (vzduch +7 °C, voda 65 °C)	W/W	2,48	2,41	2,48	2,41
Topný výkon (vzduch +2 °C, voda 65 °C)	kW	9,00	10,30	9,00	10,30
COP (vzduch +2 °C, voda 65 °C)	W/W	2,06	2,01	2,06	2,01
Topný výkon (vzduch -7 °C, voda 65 °C)	kW	9,00	9,60	9,00	9,60
COP (vzduch -7 °C, voda 65 °C)	W/W	1,79	1,77	1,79	1,77
Třída energetické účinnosti při teplotě 35 °C ¹ / 55 °C ¹		A++ / A++		A++ / A++	
Štítek systému 35 °C / 55 °C ²		A++ / A++		A++ / A++	
Vnitřní jednotka		WH-SHF09F3E5	WH-SHF12F6E5	WH-SHF09F3E8	WH-SHF12F9E8
Akustický tlak	dB(A)	33	33	33	33
Rozměr	V × Š × H	mm	892x502x353	892x502x353	892x502x353
Čistá hmotnost	kg	46	47	47	48
Připojení vodovodu	palce	R 1 1/4	R 1 1/4	R 1 1/4	R 1 1/4
Čerpadlo	Počet rychlostí	7	7	7	7
	Příkon (min. / max.)	W	38/100	40/106	38/100
Průtok topné vody (ΔT=5 K, 35 °C)	l/min.	25,8	34,4	25,8	34,4
Výkon integrovaného elektrického ohřivače	kW	3	6	3	9
Doporučený jistič	A	30/30	30/30	30/16	30/16
Doporučená velikost kabelu, přívod 1 a 2	mm ²	3 × 4,0 nebo 6,0 / 3 × 4,0	3 × 4,0 nebo 6,0 / 3 × 4,0	5x1,5/3x1,5	5x1,5/5x1,5
Venkovní jednotka		WH-UH09FE5	WH-UH12FE5	WH-UH09FE8	WH-UH12FE8
Akustický tlak / akustický výkon	dB(A)/dB	51/66	52/67	51/66	52/67
Rozměry / Čistá hmotnost	V × Š × H	mm/kg	1340x900x320/104	1340x900x320/104	1340x900x320/110
Chladivo (R407C)	kg / TCO ₂ ekv.	2,90/5,145	2,90/5,145	2,90/5,145	2,90/5,145
Průměr potrubí	Kapalina / plyn	palce (mm)	3/8(9,52)/5/8(15,88)	3/8(9,52)/5/8(15,88)	3/8(9,52)/5/8(15,88)
Rozsah délek potrubí	m	3~30	3~30	3~30	3~30
Rozdíl výšek (vstup/výstup)	m	20	20	20	20
Délka potrubí pro dodatečný plyn	m	10	10	10	10
Dodatečný objem plynného chladiva	g/m	70	70	70	70
Provozní rozsah	Venkovní prostředí	°C	-20~+35	-20~+35	-20~+35
Výstup vody	°C	25~65	25~65	25~65	25~65

Příslušenství

PAW-TD20C1E5	Nádrž na 200 l – nerezová ocel
PAW-TD30C1E5	Nádrž na 300 l – nerezová ocel
PAW-TG20C1E3STD-1	Nádrž na 200 l – smaltovaná
PAW-TG30C1E3STD-1	Nádrž na 300 l – smaltovaná
PAW-3WYVLV-SI	Externí 3cestný ventil

Příslušenství

PAW-BTANK50L	50l vyrovnávací nádrž
PA-AW-WIFI-1TE	Rozhraní WiFi
PAW-A2W-BIV	Bivalentní ovládání
PAW-FILTER	Filter
PAW-A2W-RTWIRED	Pokojevý termostat

Výpočet hodnot EER a COP podle normy EN14511. Akustický tlak je měřen ve vzdálenosti 1 m od venkovní jednotky ve výšce 1,5 m. Akustický tlak vytápění je měřen při +7 °C (teplota topné vody 55 °C). 1) Stupnice od A++ do G. 2) Stupnice od A+++ do D. Systémový štítek s ovládním.



OVLÁDÁNÍ PŘES INTERNET: Volitelné.

AQUAREA GENERACE G JEDNOFÁZOVÝ NEDĚLENÝ SYSTÉM HT. POUZE VYTÁPĚNÍ – MHF

Aquarea HT dokáže dodat vodu o teplotě 65 °C pouze pomocí tepelného čerpadla

Pro dům s vysokoteplotními radiátory (jako jsou litinové radiátory) je nejvhodnějším řešením Aquarea High Temperature, protože nabízí výstupní vodu o teplotě 65 °C i při teplotě -20 °C.



Zaměřeno na technické parametry

- Účinné ovládání teploty v místnosti na základě venkovní a vnitřní teploty pomocí ovládání Aquarea Manager.
- Volitelné ovládání pomocí chytrého telefonu
- Výběr od 9 do 12 kW, jednofázové a třífázové
- Maximální výstupní teplota z hydraulického modulu: 65 °C
- Pracuje při teplotách až do -20 °C.

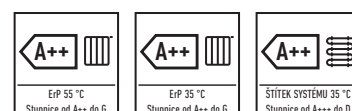

		Jednofázové	
Venkovní jednotka		WH-MHF09G3E5	WH-MHF12G6E5
Topný výkon (vzduch +7 °C, voda 35 °C)	kW	9,00	12,00
COP (vzduch +7 °C, voda 35 °C)	W/W	4,64	4,46
Topný výkon (vzduch +2 °C, voda 35 °C)	kW	9,00	12,00
COP (vzduch +2 °C, voda 35 °C)	W/W	3,45	3,26
Topný výkon (vzduch -7 °C, voda 35 °C)	kW	9,00	12,00
COP (vzduch -7 °C, voda 35 °C)	W/W	2,74	2,52
Topný výkon (vzduch +7 °C, voda 65 °C)	kW	9,00	12,00
COP (vzduch +7 °C, voda 65 °C)	W/W	2,48	2,41
Topný výkon (vzduch +2 °C, voda 65 °C)	kW	9,00	10,30
COP (vzduch +2 °C, voda 65 °C)	W/W	2,06	2,01
Topný výkon (vzduch -7 °C, voda 65 °C)	kW	9,00	9,60
COP (vzduch -7 °C, voda 65 °C)	W/W	1,79	1,77
Třída energetické účinnosti při teplotě 35 °C ¹ / 55 °C ¹		A++ / A++	A++ / A++
Štítek systému 35 °C / 55 °C ²		A++ / A++	A++ / A++
Akustický tlak	dB(A)	51	52
Akustický výkon	dB	68	69
Rozměr	V × Š × H	mm	1410x1283x320
Čistá hmotnost	kg	151	151
Chladivo (R407C) ³	kg / TCO ₂ ekv.	1,92/3,406	1,92/3,406
Připojení vodovodu	palce	R 1 1/4	R 1 1/4
Čerpadlo	Počet rychlostí	7	7
	Příkon (min. / max.)	W	—
Průtok topné vody (ΔT=5 K, 35 °C)	l/min.	25,8	34,4
Výkon integrovaného elektrického ohřivače	kW	3	6
Příkon	kW	1,94	2,69
Provozní a spouštěcí proud	A	9,3	12,8
Proud 1	A	28,5	29,0
Proud 2	A	13,0	26,0
Doporučený jistič	A	30/30	30/30
Doporučená velikost kabelu, přívod 1 a 2	mm ²	3 × 4,0 nebo 6,0 / 3 × 4,0	3 × 4,0 nebo 6,0 / 3 × 4,0
Provozní rozsah	Venkovní prostředí	°C	-20 ~ +35
Výstup vody		°C	25 ~ 65

Příslušenství

PAW-TD20C1E5	Nádrž na 200 l – nerezová ocel
PAW-TD30C1E5	Nádrž na 300 l – nerezová ocel
PAW-TG20C1E3STD-1	Nádrž na 200 l – smaltovaná
PAW-TG30C1E3STD-1	Nádrž na 300 l – smaltovaná
PAW-3WYVLV-SI	Externí 3cestný ventil

Příslušenství

PAW-BTANK50L	50l vyrovnávací nádrž
PA-AW-WIFI-1TE	Rozhraní WiFi
PAW-A2W-BIV	Bivalentní ovládání
PAW-FILTER	Filter
PAW-A2W-RTWIRED	Pokojevý termostat

Vypočet hodnot EER a COP podle normy EN14511. Akustický tlak je měřen ve vzdálenosti 1 m od venkovní jednotky ve výšce 1,5 m. Akustický tlak vytápění je měřen při +7 °C (teplota topné vody 55 °C). 1) Stupnice od A++ do G. 2) Stupnice od A+++ do D. Systémový štítek s ovládáním. 3) Modely WH-MHF jsou hermeticky uzavřené.



OVLÁDÁNÍ PŘES INTERNET: Volitelné.

RADIÁTORY AQUAREA AIR. KONVEKTORY S VENTILÁTOREM PRO APLIKACI S TEPELNÝM ČERPADLEM

AQUAREA
AIR



Nová řada extra nízkoteplotních radiátorů pro použití s tepelným čerpadlem: Aquarea Air 200/700/900 se sálavým efektem

Štíhlé radiátory Panasonic Aquarea Air poskytují vysokou účinnost regulace teploty.

Díky hloubce těsně pod 13 cm jsou na špičce trhu. Elegantní provedení Aquarea Air se snadno začlení do interiéru domácnosti a pečlivé zpracování je jasně viditelné v každém detailu.

Díky výjimečné efektivitě větrání motor spotřebovává mnohem méně energie (nízký příkon). Otáčky ventilátoru jsou nepřetržitě modulovány ovládačem teploty s proporcionalní integrální logikou, což má nesporné výhody pro regulaci teploty a vlhkosti v letním režimu.

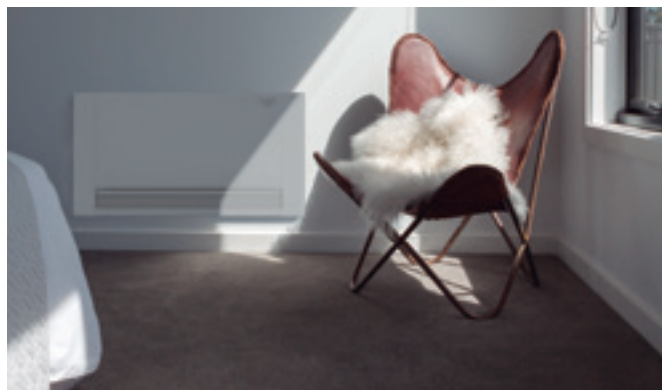

Se standardními litými radiátory.

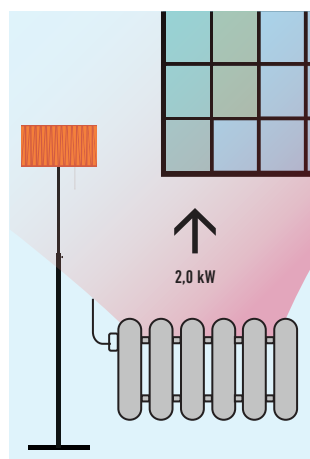

Zapotřebí voda o teplotě 65 °C.

Se systémem Aquarea Air.

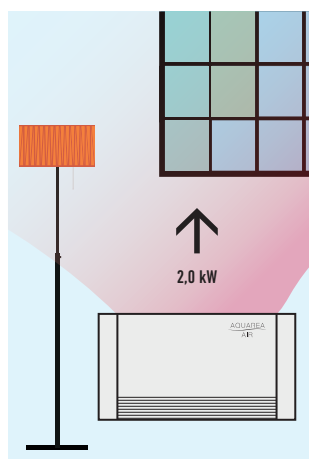

Zapotřebí voda o teplotě 35 °C.

Zaměřeno na technické parametry:

- Čelní topný panel s efektem sálavého tepla
- Vysoký topný výkon (bez zapnutého hlavního ventilátoru)
- 4 rychlosti otáček ventilátoru a výkony
- Exkluzivní design
- Mimořádně kompaktní (hloubka pouze 12,9 cm)
- Možné funkce chlazení a odvlhčování (nutnost odvodu kondenzátu)
- Včetně 3cestného ventilu (pokud se instaluje 3 a více radiátorů, není potřeba přepadový ventil)
- Termostat s dotykovou obrazovkou

Všechny teplotní křivky a výkony jsou k dispozici na stránkách www.panasonicproclub.com.

Konvektory s ventilátorem pro aplikaci s tepelnými čerpadly		PAW-AAIR-200-1					PAW-AAIR-700-1					PAW-AAIR-900-1				
Celkový topný výkon	W	138	160	217	470	570	223	360	708	1032	1188	273	475	886	1420	1703
Průtok vody	kg/h	23,7	27,5	37,3	80,8	98,0	38,4	61,9	121,8	177,5	204,3	47,0	81,7	152,4	244,2	292,9
Tlaková ztráta vody	kPa	0,1	0,2	0,4	2,0	2,9	0,1	0,1	0,3	0,8	1,0	0,1	0,2	0,5	1,6	2,2
	m ³ /min.	0,5	0,6	0,9	1,9	2,7	0,7	1,4	2,6	4,2	5,3	0,9	1,8	4,1	6,1	7,7
Průtok vzduchu	Rychlost	Hlavní ventilátor vyp.	Super-minimum	Min.	Střední	Max.	Hlavní ventilátor vyp.	Super-minimum	Min.	Střední	Max.	Hlavní ventilátor vyp.	Super-minimum	Min.	Střední	Max.
	Maximální příkon	W	2	5	7	9	13	3	9	14	18	22	3	11	16	20
Akustický tlak	dB(A)	17,6	18,8	24,7	33,2	39,4	18,4	19,6	25,8	34,1	40,2	18,4	22,3	26,2	34,4	42,2
Teplota vstupní vody	°C	35	35	35	35	35	35	35	35	35	35	35	35	35	35	35
Teplota výstupní vody	°C	30	30	30	30	30	30	30	30	30	30	30	30	30	30	30
Teplota vstupního vzduchu	°C	19	19	19	19	19	19	19	19	19	19	19	19	19	19	19
Teplota výstupního vzduchu	°C	34,5	32,6	38,9	32,0	30,0	34,9	32,4	33,3	31,8	30,6	34,8	32,5	30,2	31,1	30,6
Rozměry (V × Š × H)	mm	579x735x129					579x935x129					579x1135x129				
Čistá hmotnost	kg	17					20					23				
Včetně 3cestného ventilu		Ano					Ano					Ano				
Termostat s dotykovou obrazovkou		Ano					Ano					Ano				

NOVÁ ŘADA UNIVERZÁLNÍCH A ÚČINNÝCH KONVEKTORŮ S VENTILÁTOREM. KONVEKTOR S VENTILÁTOREM KOMPATIBILNÍ SE SYSTÉMY AQUAREA A VRF

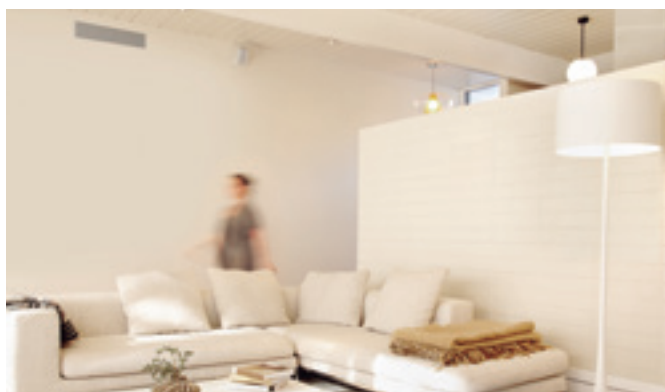
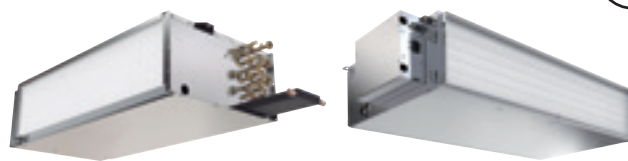
NOVINKA
18

Nová řada konvektorových jednotek s ventilátorem

Mezi hlavní vylepšení konvektorových jednotek s ventilátorem patří snadná instalace a lepší akustické úrovně. Konvektor s ventilátorem má za cíl splnit přání a doporučení zákazníků.

Nová řada konvektorů s ventilátorem obsahuje jednu kompaktní řadu s vedením, která je ideální pro domácí a komerční použití, a jeden model s vysokým statickým tlakem pro komerční použití. Řada certifikovaná organizací Eurovent zahrnuje vanu na kondenzát a filtr a je vybavena motorem ventilátoru s nízkou spotřebou. Snadná údržba a přístup.

1 Inovace pro optimální pohodlí

Nová chladicí a topná řada konvektorů s ventilátorem nabízí 6 výkonů od 2,4 do 14,8 kW při chlazení a od 3,0 do 19,9 kW při topení. Společně se systémem Aquarea nebo systémy VRF může zaručit celoroční komfort.

2 Ventilátor s nízkou spotřebou energie

5 stupně otáček. Jednotky jsou vybaveny sestavou motoru ventilátoru, ve které ventilátor obsahuje přední zakřivené odstředivé kolo se dvěma vstupy, které je dynamicky vyvažováno a speciálně navrženo pro optimální průtok vzduchu.

3 Kvalitní a efektivní konvektor

Vyrobena z přesazených měděných trubek, které jsou mechanicky rozšířeny do hliníkových žebek, čímž je zajištěna maximální účinnost přenosu tepla. Je vybaven hlavním konvektorem s chlazenou vodou se 3 řadami.

4 Snadná a flexibilní instalace

- Sací vzduchový filtr G2 z obou stran a ze spodní strany
- Obsahuje vanu na kondenzát

Předběžné údaje			Kompaktní jednotky					Vysoký statický tlak
Model			PAW-FC-D24	PAW-FC-D40	PAW-FC-D55	PAW-FC-D65	PAW-FC-D90	PAW-FC-H150
Celkový výkon chlazení	Stř. / Super vys.	kW	2,0/2,4	3,1/4,1	4,2/5,5	5,8/6,6	6,7/9,1	11,9/14,8
Citelné chlazení	Stř. / Super vys.	kW	1,7/2,1	2,2/3,0	3,0/4,0	4,3/5,0	4,9/7,0	9,6/12,9
Topný výkon	Stř. / Super vys.	kW	2,4/3,0	3,9/5,4	4,0/5,3	7,4/8,7	9,3/12,6	14,9/19,9
Příkon	Super níz. / Stř. / Super vys.	W	24/50/81	33/57/86	39/76/112	60/114/161	90/112/188	180/421/675
Pojistky		A	2	2	2	2	2	3,17
Rozměry	V × Š × H	mm	220x624x430	220x994x430	220x1179x430	220x994x530	220x1250x530	356x1380x798
Rozměry (včetně panelu a elektrické skříně)	V × Š × H	mm	220x862x430	220x1232x430	220x1417x430	220x1232x530	220x1463x530	356x1600x798
Hmotnost (bez vody)		kg	15,5	24	28	29	43	63
Akustický výkon, celkový	Super níz. / Stř. / Super vys.	dB(A)	31/45/53	36/48/57	40/52/58	46/59/63	52/57/66	52/64/71
Statický tlak	Max.	Pa	50	70	70	70	70	110
Průtok vzduchu ¹⁾	Stř. / Super vys.	m ³ /h	388/483	486/716	640/933	989/1064	936/1397	2112/3176
Tlaková ztráta vody	Stř. / Super vys.	kPa	9,9/14,3	13,0/22,4	25,2/42,2	13,9/17,9	22,6/40,3	19,8/26,1
Otáčky ventilátoru			3 rychlosti	3 rychlosti	3 rychlosti	3 rychlosti	3 rychlosti	3 rychlosti
Motor ventilátoru a celkové otáčky			AC 5 rychlostí	AC 5 rychlostí	AC 5 rychlostí	AC 5 rychlostí	AC 5 rychlostí	AC 5 rychlostí
Vana na kondenzát			Zahrnuto	Zahrnuto	Zahrnuto	Zahrnuto	Zahrnuto	Zahrnuto
Vzduchový filtr			Zahrnuto	Zahrnuto	Zahrnuto	Zahrnuto	Zahrnuto	Zahrnuto
Připojení vody	palce		1/2	1/2	1/2	1/2 (1/4 chlazení)	1/2	1

1) Průtok vzduchu při statickém tlaku 0 Pa.

Výkony na základě: Letní vzduch 27 °C / 19 °C (mokrý teploměr a chlazená voda 7/12 °C – Zimní vzduch 20 °C, teplota vstupní vody 50 °C.

NÁDRŽE NA TEPLOU UŽITKOVOU VODU. ŠIROKÁ ŘADA NÁDRŽÍ USPOKOJÍ VŠECHNY POTŘEBY.

Panasonic přináší nejlepší kombinaci systému Aquarea s TUV. V této řadě nalezneme 1 nádrž s vyrovnávací nádrží, 2 nerezové nádrže třídy energetické účinnosti „A“ a 5 smaltovaných nádrží o velikosti od 150 do 400 l.

Nová nádrž Combo

Nejlepší volba pro kombinaci s nedělenými jednotkami. Nádrž na TUV s vyrovnávací nádrží. Tato nádrž na TUV o objemu 185 l s vyrovnávací nádrží o objemu 80 l je navržena pro modernizace a je obzvláště vhodná pro rychlou integraci do stávající instalace. Panasonic vyvinul novou nádrž s 80l vyrovnávací nádrží a 185l zásobníkem na teplou užitkovou vodu. Tato nádrž je vybavena 3cestným ventilem a čerpadlem třídy „A“. Snadná instalace, pěkný vzhled, vysoká účinnost při ohřevu TUV a pro vytápění.

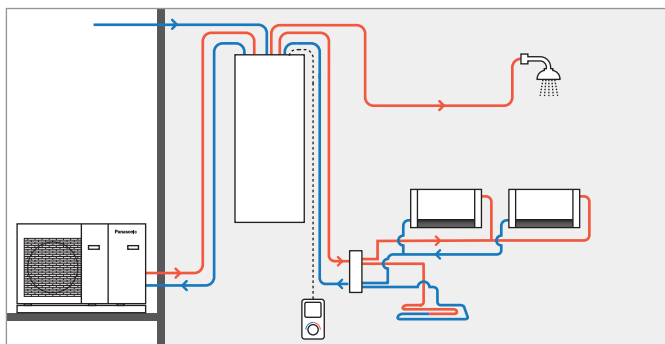

		PAW-TD20B8E3-1
Rozměry V x Š x H	mm	1770 x 640 x 690
Hmotnost (v prázdném stavu)	kg	150
Objem	l	185
Napájení	V, fáze, Hz	230, 1, 50
Nádrž s teplou vodou		
Objem	l	185
Max. provozní tlak	MPa (bar)	0,8 (8)
Tlaková zkouška	MPa (bar)	1,2 (12)
Max. provozní teplota	°C	90
Přípojky	mm	Ø22
Materiál		S 275 JR, vitrifikovaná
Izolace	Materiál, t = mm	PUR, 50
Povrch topné spirály	m ²	2.1
Elektrický ohřivač	W	3000
Energetická ztráta při teplotě 65 °C	kWh/24 h	1,3
Vyrovnávací nádrž		
Objem	l	80
Max. provozní tlak	MPa (bar)	0,6 (6)
Tlaková zkouška	MPa (bar)	0,9 (9)
Max. provozní teplota	°C	100
Přípojky	mm	Ø22
Materiál		S235 JR
Izolace	Materiál, t = mm	PUR 40 mm

Údaje podle směrnice ErP	Nádrž s teplou vodou 185	Vyrovnávací nádrž 80
Třída energetické účinnosti (od A+ do F)	B	B
Tepelné ztráty opláštěním	W	53
Akumulační objem	l	185

1) Nařízení EU 812/2013. 2) Zkoušeno v souladu s normou EN 12897:2006.







Smaltovaná nádrž.





Díky naší široké nabídce smaltovaných nádrží dokážeme uspokojit jakékoli nároky. K dispozici jsou 4 různé velikosti: 150, 200, 300 a 400 l. 300l verze je také k dispozici se 2 výměníky.

Nádrž z nerezové oceli.

Nejlepší tepelné čerpadlo na trhu musí být doplněno nádrží s nejvyšší účinností. Nerezová nádrž Panasonic třídy energetické účinnosti „A“ má 2 kapacity 200 a 300 l. Tyto 2 modely jsou bez anody a nevyžadují žádnou údržbu.

Nádrže		Nádrž z nerezové oceli		
Model		PAW-TD20C1E5	PAW-TD30C1E5	
				
Objem vody	l	192	280	
Nejvyšší teplota vody	°C	75	75	
Rozměry	Výška/průměr	mm	1265 / 595	1745 / 595
Hmotnost / naplněno vodou	kg	53 / —	65 / —	
Elektrický ohřivač	kW	1,5	1,5	
Napájení	V	230	230	
Materiál uvnitř nádrže		Nerezová ocel	Nerezová ocel	
Povrch výměníku	m ²	1,8	1,8	
Energetická ztráta při 65 °C ¹	kWh/24 h	0,99	1,13	
3cestný ventil (příslušenství) PAW-3WYVVLV-SI nebo CZ-NV1		Volitelný	Volitelný	
Včetně kabelu ke snímači teploty v délce 20 m		Ano	Ano	
Doba zahřívání	Hodnocení	★★★★	★★★★	
Energetické ztráty	Hodnocení	★★★★	★★★★	
Třída energetické účinnosti (od A+ do F)		A	A	
Záruka		2 roky	2 roky	
Vyžadovaná údržba		Ne	Ne	

1) Izolace testována dle EN12897. * Obsahuje proporční ovládací termostat.

Nádrže	Smaltovaná nádrž					Smaltovaná nádrž se 2 výměníky (pro bivalentní použití – solární + TČ)	
	Model	PAW-TG15C1EZ**	PAW-TG20C1E3STD-1	PAW-TG30C1E3STD-1	PAW-TG40C1E3STD-1		PAW-TG30C2E3STD-1
							
Objem vody	l	150	185	285	396	284	
Nejvyšší teplota vody	°C	85	95	95	95	95	
Rozměry	Výška/průměr	mm	1345 / 500	1507 / 580	1565 / 680	1888 / 760	1417 / 760
Hmotnost / naplněno vodou	kg	70 / 220	97 / 282	140 / 425	171 / 567	134 / 418	
Elektrický ohřivač	kW	2	3	3	3	3	
Napájení	V	230	230	230	230	230	
Materiál uvnitř nádrže		Ocelová smaltovaná	Smaltovaná	Smaltovaná	Smaltovaná	Smaltovaná	
Povrch výměníku	m ²	1,4	2,0	2,5	6,1	2,4 (pro TČ) +1,0 (pro solární panely nebo kotel)	
Energetická ztráta při 65 °C ¹	kWh/24 h	1,41	1,6	2,1	1,7	1,6	
3cestný ventil (příslušenství) PAW-3WYVVLV-SI nebo CZ-NV1		Volitelný	Volitelný	Volitelný	Volitelný	Volitelný	
Včetně kabelu ke snímači teploty v délce 20 m		Ano	Ano	Ano	Ano	Ano	
Doba zahřívání	Hodnocení		★★★★	★★★★	★★★★	★★★★	
Energetické ztráty	Hodnocení		★★★★	★★★★	★★★★	★★★★	
Třída energetické účinnosti (od A+ do F)		C	C	C	B	B	
Záruka		2 roky	2 roky	2 roky	2 roky	2 roky	
Vyžadovaná údržba		Ročně	Ročně	Ročně	Ročně	Ročně	

1) Izolace testována dle EN12897. * Obsahuje proporční ovládací termostat. ** Ilustrační obrázek.

AQUAREA DHW

Nádrž na teplou užitkovou vodu se zabudovaným tepelným čerpadlem

Tepelné čerpadlo patří mezi energeticky nejefektivnější a finančně nejvýhodnější metody ohřevu vody. Čerpadlo je namontováno na skladovací nádrži a čerpá energii z okolního vzduchu. Tento energetický zdroj využívá k ohřevu vody až na 55 °C.

Nástěnná jednotka Aquarea DHW. Střední kapacita: 80/100/120 l

Nádrž Aquarea DHW se středním objemem byla navržena s ohledem na maximální energetickou úsporu jako dokonalá náhrada za elektrický ohřívač vody. Konvenční střední objem nádrže byl posílen o generátor tepelného čerpadla, který dosahuje vynikajících energetických výkonů. Konstrukce tepelného čerpadla vzduch-voda se vzduchovody umožňuje vybrat sací a výfuková místa vzduchu, díky čemuž lze jednotku použít v různých částech domu (kuchyně, koupelny, zimní zahrady apod.).



Výhody Aquarea DHW

- Moderní rotační kompresor zajišťuje vyšší energetickou účinnost a vyšší topný faktor, který vede k velkým úsporám energie ve výši až 75 %.
- Na vnitřní straně povrchu nádrže zabraňuje usazování vodního kamene a prodlužuje životnost vybavení a jeho bezpečnost.
- Rozměry a topné výkony středně velké nádrže Aquarea DHW dokážou snadno nahradit stávající elektrický ohřívač vody. Díky malé velikosti lze nádrž nainstalovat na místo, kam se dříve vešel pouze konvenční elektrický ohřívač vody.
- Úžasná ochrana nádrže je dosaženo díky použití vynikajícího superčistého smaltu a velkého hořčíkového prvku. Tyto vlastnosti zajišťují odolnost i v nejhroších provozních podmínkách, aniž by bylo nutné do vody přidávat škodlivá aditiva.

Podlahová jednotka Aquarea DHW při -7 °C. Vysoká kapacita: 200/295 l

Řada DHW je připravena dosáhnout vysoké úrovně účinnosti i při teplotě -7 °C. Díky této řadě je možné připojit podpůrný zdroj tepla, jako je například solární energie. U modelu PAW-DHWM300AE tepelné čerpadlo ochlazuje a odvlhčuje vzduch čerpaný z venkovních prostor nebo zevnitř budovy. Výběrem místa zachytávání vzduchu a jeho vyfukování můžete ventilovat a odvlhčovat některé místnosti při současném vyfukování chlazeného vzduchu do prostředí nebo místnosti, kterou chcete ochlázovat.

Podlahová jednotka Aquarea DHW při -7 °C. Vysoká kapacita: 200/295 l

Zaměřeno na technické parametry

- Třída energetické účinnosti A
- Energetická účinnost 119,1 % η_{wh}^1
- Roční spotřeba elektrické energie 1 204,2 kWh AEC¹
- Denní spotřeba elektrické energie 6,57 kWh Qelec²
- Nastavení termostatu 55 °C
- Chytrá hodnota 0

1) Nařízení EU 812/2013; EN 16147:2010. 2) EN 16147:2010.

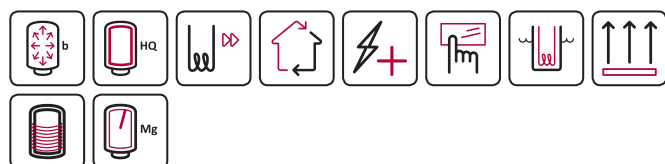

Nástěnná jednotka Aquarea DHW. Střední kapacita: 80/100/120 l.

Zaměřeno na technické parametry

- Kapacita: 80, 100 a 120 l
- Vertikální montáž na stěnu
- Provozní rozsah od -7 °C do +35 °C
- Dotyková LCD obrazovka

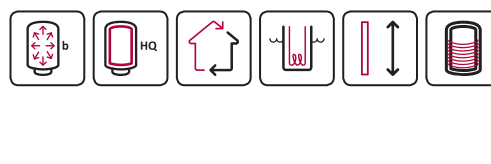

Model Reference	Podlahová jednotka při -7 °C*			Nástěnná jednotka			
	PAW-DHWM200A	PAW-DHWM300A	PAW-DHWM300AE	PAW-DHWM80ZNT	PAW-DHWM100ZNT	PAW-DHWM120ZNT	
Objem	l	208	295	276	80	100	120
Výška / se vzduchovody	mm	1540x670x690	1960x670x690	1960x670x690	1197x506x533	1342x506x533	1497x506x533
Připojení k vodovodní síti		G1	G1	G1	G1/2	G1/2	G1/2
Rozměry vzduchovodů	mm / m	Ø160/—	Ø160/—	Ø160/—	Ø125(150x70)/10	Ø125(150x70)/10	Ø125(150x70)/10
Čistá hmotnost / s vodou	kg	149/365	164/459	207/480	58/138	62/162	68/188
Jmenovitý elektrický příkon	W	490	490	490	250	250	250
Referenční cyklus stáčení	L	XL	XL	M	M	M	
Spotřeba energie podle vybraného cyklu A7 / W10-55 ¹	kWh	4,05	5,77	5,96	2,45	2,35	2,51
Spotřeba energie podle vybraného cyklu A15/W10-55 ²	kWh	3,95	5,65	5,75	2,04	2,05	2,08
COP TUV (A7 / W10-55) EN 16147 ¹		3,00	3,33	3,30	2,65	2,63	2,61
COP TUV (A15 / W10-55) EN 16147 ²		3,07	3,39	3,38	3,10	3,10	3,10
Třída energetické účinnosti (od A+ do F)		A	A	A	A	A	A
Pohotovostní příkon podle EN16147	W	28	18	20	19	20	27
Akustický výkon / Akustický tlak na 1 m	dB / dB(A)	—/58	—/58	—/58	51,0/39,5	51,0/39,5	51,0/39,5
Chladivo		R134a	R134a	R134a	R134a	R134a	R134a
Množství chladiva	g	1100	1100	1100	540	540	540
Provozní rozsah – teplota vzduchu	°C	-7/+35	-7/+35	-7/+35	-7/+35	-7/+35	-7/+35
Jmenovité průtokové množství vzduchu (maximální)	m ³ /min	7,5	7,5	7,5	1,7–3,8	1,7–3,8	1,7–3,8
Maximální tlaková ztráta (objemový průtok při 5,5m ³ /min (60 %))	Pa	100	100	100	—	—	—
Tlaková ztráta o 2,5 m ³ /min (60 % / 80 %) (Maximum) ³	Pa	—	—	—	70(90)	70(90)	70(90)
Smaltovaná ocelová nádrž / ochranná hořčíková anoda		+/+	+/+	+/+	+/+	+/+	+/+
Průměrná tloušťka izolace	mm	—	—	—	40–85	40–85	40–85
Vnější zdrojový výměník (m ² povrchu / připojení)		—	—	2,7/G1	—	—	—
Maximální spotřeba energie bez ohřívače	W	490	490	490	—	—	—
Maximální spotřeba energie s ohřívačem	W	2490	2490	2490	2350	2350	2350
Počet elektrických ohřívačů × výkon	W	2x1000	2x1000	2x1000	2x1000	2x1000	2x1000
Napětí / Frekvence	V / Hz	230/50	230/50	230/50	230/50	230/50	230/50
Elektrická ochrana	A	16	16	16	16	16	16
Ochrana proti vlhkosti		IP24	IP24	IP24	IP24	IP24	IP24
Pracovní tlak (skladovací nádrž / tepelný výměník)	MPa (bar)	0,6(6)/0,9(9)	0,6(6)/0,9(9)	1,0(10)	1,0(10)	1,0(10)	1,0(10)
Vytápění s tepelným čerpadlem min. / max.	°C	55/65	55/65	55/65	55/—	55/—	55/—
Vytápění s elektrickým ohřívačem	°C	75	75	75	75	75	75
Chladivo (R134a) ⁴	kg / TCO ₂ ekv.	1,100/1,573	1,100/1,573	1,100/1,573	0,540/0,772	0,540/0,772	0,540/0,772

1) Ohřev užitkové vody až do 55 °C s teplotou vstupního vzduchu 7 °C, vlhkostí 89 % a teplotou vstupní vody 10 °C. Dle normy EN16147. 2) Ohřev užitkové vody až do 55 °C s teplotou vstupního vzduchu 15 °C, vlhkostí 74 % a teplotou vstupní vody 10 °C. Dle normy EN16147.

3) Normální otáčky ventilátoru 60 %, vyšší otáčky ventilátoru – speciální nastavení 80 %. 4) Jednotky Aquarea DHW jsou hermeticky uzavřené. * Při připojení pod tlakem je použití bezpečnostního ventilu povinné.



Pod tlakem

Izolace vysoké kvality

Rychlý ohřev

Vzduchovody

Přídavný zdroj vytápění

Elektronická regulace s dotykovou obrazovkou

Nepřímý trubkový vzduchový topný prvek

Vertikální montáž na podlahu

Vertikální montáž na stěnu

Externí výměník

Ochrana před korozi pomocí hořčíkové anody

PŘÍSLUŠENSTVÍ A OVLÁDÁNÍ

Volitelný PCB pro další funkce



CZ-NS2P

PCB pro připojení solární soupravy pro nedělené systémy.



CZ-NS3P

Obvodová deska pro připojení solární soupravy pro nedělené systémy 6 kW a 9 kW.

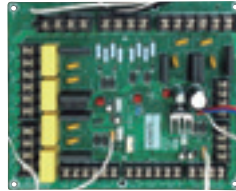

CZ-NS4P

PCB pro pokročilé funkce v generaci H.

Příslušenství zařízení



CZ-NE1P

Vyhřívání vany základny (pro všechny starší dělené a nedělené systémy, ne pro jednotky o výkonu 3 a 5 kW).

CZ-NE2P

Vyhřívání vany základny (pro jednotky o výkonu 3 kW a 5 kW)

CZ-NE3P

Vyhřívání vany základny pro generaci H

Příslušenství pro All In One

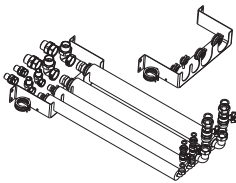

PAW-ADC-PREKIT-1

Ohebné potrubí a nástěnný držák pro All in One generace H.

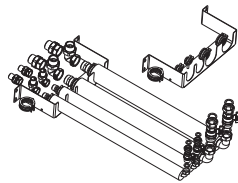

PAW-ADC-PREKIT

Ohebné potrubí a nástěnný držák pro All in One generace H.



PAW-ADC-CV150

Dekoratívní magnetický postranní kryt.

Příslušenství pro Aquarea Air

PAW-AAIR-LEGS-1

Souprava 2 patek sloužících jako podpěra Aquarea Air na podlaze a jako ochrana vodního potrubí.

Příslušenství pro Aquarea DHW

PAW-DHWE2C

2kW volitelný elektrický ohřivač pro podlahovou jednotku.

PAW-DHWE3C

3kW volitelný elektrický ohřivač pro podlahovou jednotku.

Speciální venkovní podpěry

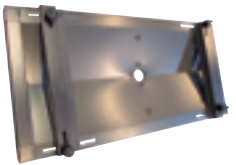

PAW-WTRAY

Vana na kondenzovanou vodu kompatibilní se základovou podpěrou.



PAW-GRDSTD40

Venkovní vyvýšená plošina.



PAW-GRDBSE20

Venkovní základová podpěra pro absorpci hluku a vibrací (600×95×130 mm, 500 kg).

Příslušenství nádrže na teplou užitkovou vodu



PAW-TS1

Snímač nádrže s kabelem o délce 6 metrů.



CZ-TK1

Souprava snímače teploty pro zásobník od jiného výrobce (s měděným krytem a kabelem ke snímači o délce 6 m).

PAW-TS2

Snímač nádrže s kabelem o délce 20 metrů.

PAW-TS4

Snímač nádrže s kabelem o délce 6 metrů s průměrem pouze 6 mm.

Příslušenství hydraulické soustavy



PAW-A2W-2ZONEKIT

Dvouzónová souprava.



PAW-BTANK50L

50l vyrovnávací nádrž



CZ-NV1

3cestný ventil připravený pro All in One generace H (volitelně ve vnitřním prostoru).

PAW-3WYVLV-SI

Externí 3cestný ventil.

PAW-2PMP2ZONE

Dvouzónová souprava, hydraulický spínač, rozdělovací potrubí, 2 čerpadla třídy A, 1 směšovací ventil.

PAW-A2W-2ZONECVR

Kryt dvouzónové soupravy.

PAW-FILTER*

2 zpětné ventily + filtr s 1" potrubím (není nutné pro generaci H).

PAW-FILTER-ONLY*

Filtr s 1" potrubím (není nutné pro generaci H).

PAW-A2WFILTERFLOW*

Filtr a průtokoměr (není nutné pro generaci H).

Příslušenství Aquarea Manager (nekompatibilní s jednotkami generace H)



PAW-HPM1
Aquarea Manager s LCD displejem.



PAW-HPM2
Aquarea Manager bez LCD displeje.



PAW-HPMED
Dotyková obrazovka.

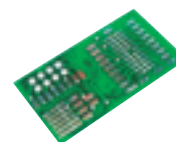

PAW-HPMLCD
LCD displej s manažerem HPM.



PAW-HPMB1
Snímač vyrovnávací nádrže.



PAW-LANCABLE
Síťový kabel.



PAW-HPMAH1
Snímač průtoku vody pro topný okruh.



PAW-HPMUH
Snímač venkovní teploty.

PAW-HPMINT-U
Rozhraní pro připojení ovládání Aquarea Manager k tepelnému čerpadlu Aquarea s děleným systémem (HPM dokáže ovládat všechny parametry z TČ).

PAW-HPMINT-M
Rozhraní pro připojení ovládání Aquarea Manager k tepelnému čerpadlu Aquarea s neděleným systémem (HPM dokáže ovládat všechny parametry z TČ).

PAW-HPMDHW
Snímač vyrovnávací nádrže s šachticí.

PAW-HPMSOL1
Solární snímač vyrovnávací nádrže (s větším rozsahem teplot).



PAW-A2WSWITCH
Síťový spínač.

PAW-HPMINT-F
Rozhraní pro připojení ovládání Aquarea Manager k tepelnému čerpadlu Aquarea s neděleným systémem a děleným systémem generace F (HPM dokáže ovládat všechny parametry z TČ).

PAW-HPMR4
Pokojevý snímač + adaptace nastavené teploty.

PAW-DEWPOINTSSENSOR
Snímač rosného bodu.

Soupravy Aquarea Manager

PAW-HPM12ZONE-U
HPM s pokojovým snímačem a adaptací nastavené teploty pro dělené jednotky + snímače.

PAW-HPM12ZONE-M
HPM s pokojovým snímačem a adaptací nastavené teploty pro nedělené jednotky + snímače.

PAW-HPM12ZONE-UF
HPM s pokojovým snímačem a adaptací nastavené teploty pro jednotky generace F.

PAW-HPM12ZONE-MF
HPM s pokojovým snímačem a adaptací nastavené teploty pro jednotky generace F.

PAW-HPM12ZONELCD-U
HPM s bezdrátovým LCD pokojovým termostatem pro dělené jednotky + snímače.

PAW-HPM12ZONELCD-M
HPM s bezdrátovým LCD pokojovým termostatem pro nedělené jednotky + snímače.

PAW-HPM12ZONELCD-UF
HPM s bezdrátovým LCD pokojovým termostatem pro jednotky generace F.

PAW-HPM12ZONELCD-MF
HPM s bezdrátovým LCD pokojovým termostatem pro jednotky generace F.

Řešení pro možnosti připojení



CZ-TAW1
Aquarea Smart Cloud pro dálkové ovládání a údržbu přes bezdrátovou nebo kabelovou LAN.



PAW-AW-KNX-1i*
Rozhraní KNX.

PAW-AW-KNX-H
Rozhraní KNX pro generaci H.



PAW-AW-MBS-1*
Rozhraní Modbus.

PAW-AW-MBS-H
Rozhraní Modbus pro generaci H.

PA-AW-WIFI-1TE*
Rozhraní IntesisHome s příslušenstvím pro snímače teploty.

* Není kompatibilní s generací H.

Ovladač



PAW-A2W-BIV
Bivalentní ovladač.

* Není kompatibilní s generací H.

Ovladač konvektoru s ventilátorem



PAW-FC-303TC
Ovládání konvektoru s ventilátorem.

Pokojevé termostaty



PAW-A2W-RTWIRED
Kabelový pokojový termostat s LCD s týdenním časovačem.



PAW-A2W-RTWIRELESS
Bezdrátový pokojový termostat s LCD s týdenním časovačem.

Snímače generace H



PAW-A2W-TSOD
Snímač venkovní teploty.



PAW-A2W-TSRT
Snímač teploty zóny v pokoji.



PAW-A2W-TSHC
Zónový snímač vody.



PAW-A2W-TSSO
Solární snímač.

PAW-A2W-TSBU
Snímač vyrovnávací nádrže.

JEDNOTKA AQUAREA PANASONIC VÁM A VAŠEMU DOMOVU NABÍZÍ TO NEJLEPŠÍ.

Společnost Panasonic dodá energetický štítek a informační list výrobku ke všem dodávaným výrobkům, na které se tato nařízení, která musí obchodní partneři, prodávající a smluvní dodavatelé používat při označování našich výrobků, vztahují.



Energetický štítek

Chladničky, myčky nádobí, pračky, trouby – vše začalo v roce 1990 bílým zbožím. Dnes mají evropský štítek o energetické účinnosti i další elektrospotřebiče, jako jsou televizory, osvětlení a – od září 2014 – dokonce i vysavače. Od roku 2013 platí tato nařízení již i na klimatizační jednotky a tepelná čerpadla. Od září 2015 se vztahují také na topidla pro místnosti, ohřívače vody a zásobníkové ohřívače vody.

Požadavky na minimální energetickou účinnost jsou nyní stanoveny i pro výrobce systémových a kombinovaných kotlů, ohřívačů vody a zásobníků TUV. Smyslem energetických štítků je pomoci spotřebitelům při rozhodnutích o nákupu a požadavky na ekologický design výrobků mají pomoci snížit spotřebu energie v soukromí, a rovněž přispívat k minimalizaci globálního oteplování.

Panasonic vám pomůže vypočítat štítek systému

Od 26. září 2015 mají instalační firmy jistotu, že všechny produkty vyrobené po tomto datu budou prodávány s nezbytnými štítky energetické účinnosti, které instalačním firmám usnadní jejich administrativu. Přestože je výrobce povinen všechny své výrobky dodávat s požadovanými štítky, instalační firmy budou muset vypočítat a vydat štítek energetické účinnosti pro celý systém vytápění. Nehledě na to, zda se instaluje nový systém vytápění, nebo zda se do stávajícího systému instalují nové kotle, ovladače či obnovitelné součásti, instalační firma je nadále povinna vypočítat a vydat štítky energetické účinnosti. Na webových stránkách www.panasonicproclub.com jsou k dispozici kalkulátory, které mohou instalačním firmám v tomto procesu pomoci.

Informace na štítku energetické účinnosti

Systém hodnocení tepelných čerpadel je řadí do devíti kategorií účinnosti. Nejlepší kategorií energetické účinnosti je kategorie A++. Nejlepší třída energetické účinnosti je v současné době A++ a nejhorší je G. Štítek energetické účinnosti pro systémové kotle uvádí jejich kategorii účinnosti na stupnici od A++ do G (od A do G pro zásobníky TUV). V září 2019 bude zavedena přísnější stupnice od A+++ do D, a pro zásobníky TUV od A+ do F.

Společnost Panasonic vám pomůže vypočítat štítek systému na stránce www.panasonicproclub.com, nebo se pomocí chytrého telefonu jednoduše připojíte do skupiny PRO Club pomocí tohoto kódu QR.



PRO Club

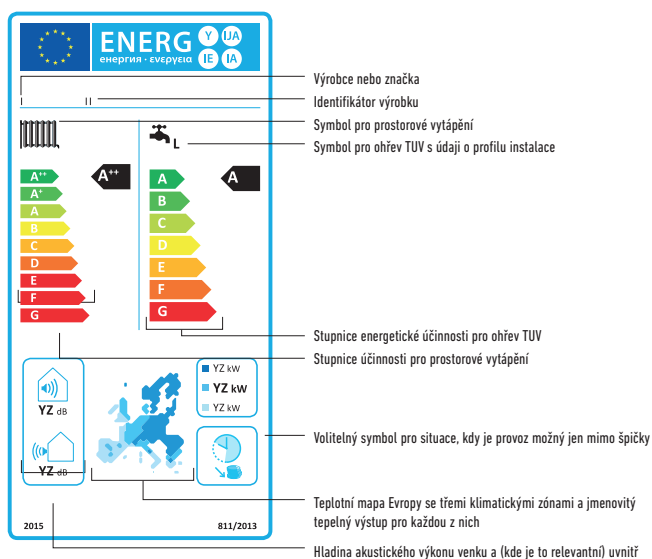

Typický příklad úspor a výkonů, které může jednotka Aquarea nabídnout.

Dům o rozloze 125 m² v Remeši

Níže uvedený příklad ukazuje typický 3pokojový francouzský dům a zdůrazňuje možné úspory, které lze dosáhnout pomocí tepelného čerpadla Aquarea společnosti Panasonic*.

* Kalkulace byly provedeny pomocí softwaru Aquarea Designer od společnosti Panasonic, který je k dispozici na webové stránce PRO Club (www.panasonicproclub.com).

Dodávka teplé vody	
Typ služby	Teplá voda pomocí tepelného čerpadla
Objem zásobníku	300 litrů
Průměrná denní potřeba	200 litrů
Teplota vstupní studené vody	10 °C
Cílová teplota v nádrži	50 °C
Ztráta při výměně	5 K
Pomocné elektrické vytápění nezbytné	Ne

Použité tepelné čerpadlo Panasonic	
Popis	T-CAP 12 kW
Nádrž TUV	Nerezová ocel, 300 l
Typ tepelného čerpadla	Vzduch/voda
Výkon/spotřeba při teplotě +2 °C (teplota topné vody 35 °C)	Topný: 11,7 kW, elektrický: 3,4 kW
Doporučený průtok vzduchu	80,0 m ³ /min.
Max. teplota průtoku	55 °C
Provozní režim	Monovalentní
Design	-5,0 °C
Počet použitých tepelných čerpadel	1
Výkon ventilátoru (zahnut v údajích o výkonu tepelného čerpadla: ano)	60 W
Příkon tepelného oběhového čerpadla (čerpadel)	180 W

Údaje o budově	
Adresa	Remeš (Francie)
Zastavěná plocha	125 m ²
Standardní požadavek na vytápění	11,3 kW
Interní zisky	5 625 kWh/rok
Solární zisky (okna)	4 500 kWh/rok
Navržená vnitřní teplota	20 °C
Limit venkovní teploty pro spuštění vytápění	15 °C
Distribuce tepla	Podlahové topení do 100 %
	Topení radiátory do -- %
	Nástěnné vytápění do -- %
Max. teplota průtokové vody	55 °C
Max. teplota zpětné vody	50 °C
Plocha solárního kolektoru	-- m ²

Jmenovité údaje	
Popis	Francie (Panasonic)
Celkem doba vypínání	0,0 h/den
Vikendy s dobou vypínání	Ano
Denní sazba pro tepelné čerpadlo	Doba denní sazby
	5-19 h
Noční sazba pro tepelné čerpadlo	Doba pro noční sazbu
	19-5 h
Oběhové tepelné čerpadlo (čerpadla)	Stejně jako tepelné čerpadlo: ano
Topný prvek pro monoenergetický provoz	Stejně jako tepelné čerpadlo: ano
Topný prvek pro následný ohřev teplé vody	Stejně jako tepelné čerpadlo: ano

Klimatické údaje								
Klimatické umístění	Remeš (Francie)							
Průměrné měsíční teploty ve °C	Leden	3,4	Duben	8,0	Červenec	16,0	Říjen	10,4
	Únor	3,6	Květen	11,2	Srpen	15,9	Listopad	6,7
	Březen	5,7	Červen	14,1	Září	13,7	Prosinec	4,6

Výsledky výpočtu

Měsíční spotřeba tepla v kWh.

Roční náklady na energii		Na spotřebiče tepla	
Na zdroje tepla		Na spotřebiče tepla	
Tepelné čerpadlo	1 600 €	Prostorové vytápění	1 220 €
Topné těleso ohřevu teplé vody	0 €	Dodávka teplé vody	225 €
		Oběhové tepelné čerpadlo (čerpadla)	155 €
		Celkem	1 600 €

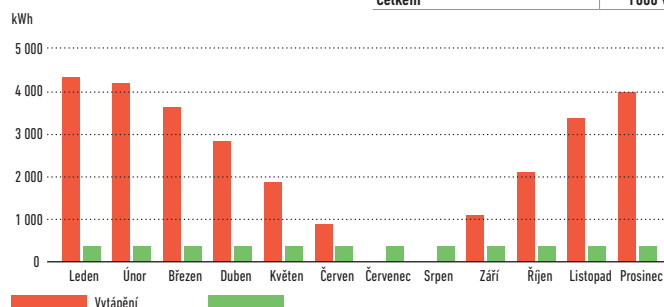

Pokrytí energie systémem Aquarea

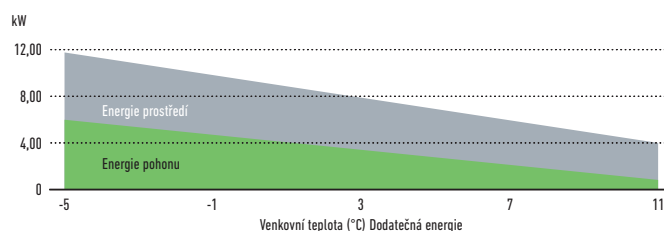

Porovnání provozních nákladů

Provozní náklady				
Typ vytápění	Cena v pencích/kWh	Účinnost (%)	Další náklady v €/rok	Celkové náklady v €/rok
Tepelné čerpadlo	-	-	0	1 600
Olej	6,5	85	0	3 050
Plyn	4,0	90	0	1 868
Vytápění dřevem	5,0	80	0	2 539
Elektrické noční akumulární topení	12,0	100	0	4 455
Elektrický topný prvek	14,0	100	0	5 197

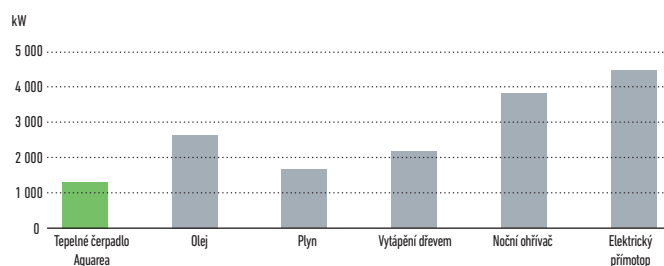

Porovnání emisí CO₂

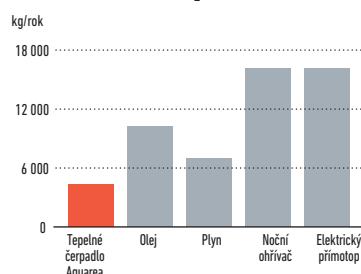

Porovnání snížení CO₂

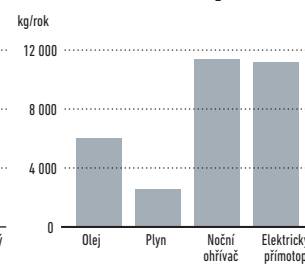

TABULKY TOPNÝCH A CHLADICÍCH VÝKONŮ

Podle výstupní teploty a venkovní teploty

Tabulka topného výkonu

Aqueara generace H s vysokým výkonem, dělený systém s jednou fází. Vytápění a chlazení

WH-UD03HE5-1

TOP	TV	P	COP	TV	P	COP	TV	P	COP	TV	P	COP	TV	P	COP	TV	P	COP
LWC	30	30	30	35	35	35	40	40	40	45	45	45	50	50	50	55	55	55
-15	3,20	1,26	2,54	3,20	1,39	2,30	3,10	1,52	2,04	3,00	1,64	1,83	2,80	1,78	1,57	2,75	1,92	1,43
-7	3,20	1,08	2,96	3,20	1,19	2,69	3,20	1,34	2,39	3,20	1,48	2,16	3,20	1,67	1,92	3,20	1,86	1,72
2	3,20	0,82	3,90	3,20	0,90	3,56	3,20	1,03	3,11	3,20	1,16	2,76	3,20	1,33	2,41	3,20	1,49	2,15
7	3,20	0,58	5,52	3,20	0,64	5,00	3,20	0,77	4,16	3,20	0,89	3,60	3,20	1,05	3,05	3,20	1,20	2,67
16	3,20	0,50	6,40	3,20	0,55	5,82	3,20	0,64	5,00	3,20	0,72	4,44	3,20	0,86	3,72	3,20	0,99	3,23
25	3,20	0,42	7,62	3,20	0,46	6,96	3,20	0,55	5,82	3,20	0,63	5,08	3,20	0,73	4,38	3,20	0,82	3,90

WH-UD05HE5-1

TOP	TV	P	COP	TV	P	COP	TV	P	COP	TV	P	COP	TV	P	COP	TV	P	COP
LWC	30	30	30	35	35	35	40	40	40	45	45	45	50	50	50	55	55	55
-15	4,20	1,75	2,40	4,20	1,94	2,16	3,80	1,96	1,94	3,40	1,98	1,72	3,20	2,05	1,56	3,00	2,12	1,42
-7	4,20	1,46	2,88	4,20	1,62	2,59	4,00	1,72	2,33	3,80	1,82	2,09	3,70	1,95	1,90	3,55	2,08	1,71
2	4,20	1,22	3,44	4,20	1,35	3,11	4,20	1,50	2,80	4,20	1,65	2,55	4,15	1,86	2,23	4,10	2,07	1,98
7	5,00	0,97	5,15	5,00	1,08	4,63	5,00	1,28	3,91	5,00	1,48	3,38	5,00	1,68	2,98	5,00	1,89	2,65
16	5,00	0,83	6,02	5,00	0,92	5,43	5,00	1,15	4,35	5,00	1,38	3,62	5,00	1,53	3,27	5,00	1,68	2,98
25	5,00	0,74	6,76	5,00	0,82	6,10	5,00	1,02	4,90	5,00	1,22	4,10	5,00	1,35	3,70	5,00	1,49	3,36

WH-UD07HE5-1

TOP	TV	P	COP	TV	P	COP	TV	P	COP	TV	P	COP	TV	P	COP	TV	P	COP
LWC	30	30	30	35	35	35	40	40	40	45	45	45	50	50	50	55	55	55
-15	—	—	—	4,60	1,98	2,32	4,60	2,19	2,10	4,60	2,40	1,92	4,55	2,63	1,73	4,50	2,86	1,57
-7	—	—	—	5,15	1,92	2,68	5,08	2,14	2,37	5,00	2,36	2,12	4,90	2,45	2,00	4,80	2,54	1,89
2	—	—	—	6,55	1,96	3,34	6,58	2,29	2,87	6,60	2,62	2,52	6,30	2,82	2,23	6,00	3,01	1,99
7	—	—	—	7,00	1,57	4,46	7,00	1,84	3,80	7,00	2,10	3,33	6,90	2,35	2,94	6,80	2,59	2,63
25	—	—	—	7,00	0,97	7,22	6,74	1,14	5,91	6,48	1,31	4,95	6,24	1,43	4,36	6,00	1,55	3,87

WH-UD09HE5-1

TOP	TV	P	COP	TV	P	COP	TV	P	COP	TV	P	COP	TV	P	COP	TV	P	COP
LWC	30	30	30	35	35	35	40	40	40	45	45	45	50	50	50	55	55	55
-15	—	—	—	5,90	2,66	2,22	5,65	2,82	2,00	5,40	2,98	1,81	5,20	3,08	1,69	5,00	3,18	1,57
-7	—	—	—	5,90	2,34	2,52	5,85	2,61	2,24	5,80	2,88	2,01	5,80	2,98	1,95	5,80	3,08	1,88
2	—	—	—	6,70	2,14	3,13	6,65	2,38	2,79	6,60	2,62	2,52	6,30	2,82	2,23	6,00	3,01	1,99
7	—	—	—	9,00	2,18	4,13	9,00	2,49	3,61	9,00	2,79	3,23	8,95	3,25	2,75	8,90	3,70	2,41
25	—	—	—	9,00	1,26	7,14	8,66	1,48	5,85	8,32	1,69	4,92	8,03	1,85	4,34	7,74	2,01	3,85

WH-UD12HE5

TOP	TV	P	COP	TV	P	COP	TV	P	COP	TV	P	COP	TV	P	COP	TV	P	COP
LWC	30	30	30	35	35	35	40	40	40	45	45	45	50	50	50	55	55	55
-15	9,30	3,46	2,69	8,90	3,62	2,46	8,50	3,79	2,24	8,10	3,95	2,05	7,50	4,05	1,85	7,00	4,16	1,68
-7	10,40	3,37	3,09	10,00	3,66	2,73	9,60	3,95	2,43	9,20	4,24	2,17	8,70	4,26	2,04	8,20	4,27	1,92
2	11,80	3,10	3,81	11,40	3,31	3,44	11,00	3,53	3,12	10,60	3,74	2,83	9,80	3,94	2,49	9,10	4,14	2,20
7	12,00	2,10	5,71	12,00	2,53	4,74	12,00	2,96	4,05	12,00	3,39	3,54	12,00	3,78	3,17	12,00	4,16	2,88
25	12,00	1,38	8,70	12,00	1,66	7,23	11,80	1,94	6,08	11,70	2,23	5,25	11,50	2,49	4,62	11,40	2,74	4,16

WH-UD16HE5

TOP	TV	P	COP	TV	P	COP	TV	P	COP	TV	P	COP	TV	P	COP	TV	P	COP
LWC	30	30	30	35	35	35	40	40	40	45	45	45	50	50	50	55	55	55
-15	10,60	4,09	2,59	10,30	4,38	2,35	10,00	4,67	2,14	9,70	4,96	1,96	8,80	4,94	1,78	7,90	4,91	1,61
-7	11,90	4,03	2,95	11,40	4,43	2,57	10,80	4,83	2,24	10,30	5,22	1,97	9,60	5,09	1,89	9,00	4,95	1,82
2	13,50	3,74	3,61	13,00	3,96	3,28	12,40	4,18	2,97	11,90	4,40	2,70	10,80	4,46	2,42	9,80	4,51	2,17
7	16,00	3,21	4,98	16,00	3,74	4,28	16,00	4,27	3,75	16,00	4,80	3,33	15,20	5,11	2,97	14,50	5,41	2,68
25	16,00	2,31	6,93	16,00	2,69	5,95	16,00	3,07	5,21	16,00	3,45	4,64	16,00	3,67	4,36	15,90	3,89	4,09

TOP: Teplota okolního prostředí (°C). LWC: Teplota výstupní vody na kondenzátoru (°C). TV: Topný výkon (kW). CHV: Chladicí výkon (kW). P: Příkon (kW)
Tato data měří společnost Panasonic v souladu s normou EN14511-2. Tato data jsou určena pouze k referenčním účelům a nejsou zárukou výkonu.

Tabulka chladicího výkonu

Aquarea generace H s vysokým výkonem, dělený systém s jednou fází. Vytápění a chlazení

WH-UD03HE5-1

TOP	CHV:	P	EER	CHV:	P	EER	CHV:	P	EER
LWC	7	7	7	14	14	14	18	18	18
18	2,40	0,42	5,71	4,40	0,73	6,03	3,70	0,49	7,55
25	3,20	0,73	4,38	4,10	0,86	4,77	3,50	0,59	5,93
35	3,20	1,04	3,08	3,90	1,07	3,64	3,30	0,74	4,46
43	2,90	1,20	2,42	3,50	1,20	2,92	3,00	0,88	3,41

WH-UD05HE5-1

TOP	CHV:	P	EER	CHV:	P	EER	CHV:	P	EER
LWC	7	7	7	14	14	14	18	18	18
18	4,50	0,89	5,06	5,00	0,90	5,56	5,70	0,90	6,33
25	5,00	1,43	3,50	6,30	1,50	4,20	5,40	1,06	5,09
35	4,50	1,67	2,69	5,50	1,68	3,27	5,00	1,33	3,76
43	3,30	1,53	2,16	4,10	1,52	2,70	4,40	1,53	2,88

WH-UD07HE5-1

TOP	CHV:	P	EER	CHV:	P	EER	CHV:	P	EER
LWC	7	7	7	14	14	14	18	18	18
18	4,80	0,80	6,00	7,20	1,16	6,21	6,00	1,13	5,31
25	7,00	1,90	3,68	8,47	1,78	4,76	6,00	1,27	4,72
35	6,00	2,28	2,63	6,60	2,48	2,66	6,00	1,68	3,57
43	4,85	2,65	1,83	6,00	2,82	2,13	4,80	1,98	2,42

WH-UD09HE5-1

TOP	CHV:	P	EER	CHV:	P	EER	CHV:	P	EER
LWC	7	7	7	14	14	14	18	18	18
18	5,40	1,00	5,40	8,40	1,62	5,19	7,00	1,61	4,35
25	7,85	2,40	3,27	10,20	2,46	4,15	7,00	1,77	3,95
35	7,00	2,88	2,43	7,60	3,20	2,38	7,00	2,15	3,26
43	5,20	2,85	1,82	6,99	3,84	1,82	5,60	2,55	2,20

WH-UD12HE5

TOP	CHV:	P	EER	CHV:	P	EER	CHV:	P	EER
LWC	7	7	7	14	14	14	18	18	18
16	7,86	1,18	6,66	13,15	1,40	9,39	10,00	1,73	5,78
25	12,08	2,90	4,17	15,70	2,05	7,66	10,00	1,97	5,08
35	10,00	2,56	3,91	12,00	2,67	4,49	10,00	2,40	4,17
43	7,80	3,80	2,05	11,10	3,19	3,48	8,00	2,85	2,81

WH-UD16HE5

TOP	CHV:	P	EER	CHV:	P	EER	CHV:	P	EER
LWC	7	7	7	14	14	14	18	18	18
16	9,20	1,62	5,68	16,40	2,58	6,36	12,20	2,45	4,98
25	14,40	3,92	3,67	19,20	3,83	5,01	12,20	2,79	4,37
35	12,20	4,76	2,56	15,00	4,98	3,01	12,20	2,96	4,12
43	7,75	3,40	2,28	13,80	5,95	2,32	9,70	4,00	2,43

TOP: Teplota okolního prostředí (°C), LWC: Teplota výstupní vody na kondenzátoru (°C), TV: Topný výkon (kW), CHV: Chladicí výkon (kW), P: Příkon (kW)

Tato data měří společnost Panasonic v souladu s normou EN14511-2. Tato data jsou určena pouze k referenčním účelům a nejsou zárukou výkonu.

TABULKY TOPNÝCH A CHLADICÍCH VÝKONŮ

Podle výstupní teploty a venkovní teploty

Tabulka topného výkonu

Aquarea generace H s vysokým výkonem, dělený systém se třemi fázemi. Vytápění a chlazení

WH-UD09HE8

TOP	TV	P	COP	TV	P	COP	TV	P	COP	TV	P	COP	TV	P	COP	TV	P	COP
LWC	30	30	30	35	35	35	40	40	40	45	45	45	50	50	50	55	55	55
-15	8,65	3,06	2,83	8,30	3,21	2,59	7,95	3,41	2,33	7,60	3,61	2,11	7,15	3,71	1,93	6,70	3,81	1,76
-7	9,35	2,91	3,21	9,00	3,16	2,85	8,85	3,54	2,50	8,70	3,92	2,22	8,30	3,89	2,13	7,90	3,86	2,05
2	9,31	2,35	3,96	9,00	2,51	3,59	9,00	2,78	3,24	9,00	3,05	2,95	8,90	3,49	2,55	8,80	3,94	2,23
7	9,00	1,54	5,84	9,00	1,86	4,84	9,00	2,16	4,17	9,00	2,46	3,66	9,00	2,76	3,26	9,00	3,06	2,94
25	9,00	1,05	8,57	9,00	1,24	7,26	8,73	1,44	6,06	8,46	1,64	5,16	8,28	1,82	4,55	8,10	2,00	4,05

WH-UD12HE8

TOP	TV	P	COP	TV	P	COP	TV	P	COP	TV	P	COP	TV	P	COP	TV	P	COP
LWC	30	30	30	35	35	35	40	40	40	45	45	45	50	50	50	55	55	55
-15	9,30	3,46	2,69	8,90	3,62	2,46	8,50	3,79	2,24	8,10	3,95	2,05	7,50	4,05	1,85	7,00	4,16	1,68
-7	10,40	3,37	3,09	10,00	3,66	2,73	9,60	3,95	2,43	9,20	4,24	2,17	8,70	4,26	2,04	8,20	4,27	1,92
2	11,80	3,10	3,81	11,40	3,31	3,44	11,00	3,53	3,12	10,60	3,74	2,83	9,80	3,94	2,49	9,10	4,14	2,20
7	12,00	2,10	5,71	12,00	2,53	4,74	12,00	2,96	4,05	12,00	3,39	3,54	12,00	3,78	3,17	12,00	4,16	2,88
25	12,00	1,38	8,70	12,00	1,66	7,23	11,80	1,94	6,08	11,70	2,23	5,25	11,50	2,49	4,62	11,40	2,74	4,16

WH-UD16HE8

TOP	TV	P	COP	TV	P	COP	TV	P	COP	TV	P	COP	TV	P	COP	TV	P	COP
LWC	30	30	30	35	35	35	40	40	40	45	45	45	50	50	50	55	55	55
-15	10,60	4,09	2,59	10,30	4,38	2,35	10,00	4,67	2,14	9,70	4,96	1,96	8,80	4,94	1,78	7,90	4,91	1,61
-7	11,90	4,03	2,95	11,40	4,43	2,57	10,80	4,83	2,24	10,30	5,22	1,97	9,60	5,09	1,89	9,00	4,95	1,82
2	13,50	3,74	3,61	13,00	3,96	3,28	12,40	4,18	2,97	11,90	4,40	2,70	10,80	4,46	2,42	9,80	4,51	2,17
7	16,00	3,21	4,98	16,00	3,74	4,28	16,00	4,27	3,75	16,00	4,80	3,33	15,20	5,11	2,97	14,50	5,41	2,68
25	16,00	2,31	6,93	16,00	2,69	5,95	16,00	3,07	5,21	16,00	3,45	4,64	16,00	3,67	4,36	15,90	3,89	4,09

Tabulka chladicího výkonu

Aquarea generace H s vysokým výkonem, dělený systém se třemi fázemi. Vytápění a chlazení

WH-UD09HE8

TOP	CHV:	P	EER	CHV:	P	EER	CHV:	P	EER
LWC	7	7	7	14	14	14	18	18	18
16	7,50	1,15	6,52	9,10	1,20	7,58	7,00	1,13	6,19
25	8,35	1,77	4,72	10,90	1,78	6,12	7,00	1,24	5,65
35	7,00	2,23	3,14	8,30	2,32	3,58	7,00	1,52	4,61
43	5,52	2,54	2,17	7,69	2,77	2,78	5,60	1,80	3,11

WH-UD12HE8

TOP	CHV:	P	EER	CHV:	P	EER	CHV:	P	EER
LWC	7	7	7	14	14	14	18	18	18
16	7,86	1,18	6,66	13,15	1,40	9,39	10,00	1,73	5,78
25	12,08	2,90	4,17	15,70	2,05	7,66	10,00	1,97	5,08
35	10,00	2,56	3,91	12,00	2,67	4,49	10,00	2,40	4,17
43	7,80	3,80	2,05	11,10	3,19	3,48	8,00	2,85	2,81

WH-UD16HE8

TOP	CHV:	P	EER	CHV:	P	EER	CHV:	P	EER
LWC	7	7	7	14	14	14	18	18	18
16	9,20	1,62	5,68	16,40	2,58	6,36	12,20	2,45	4,98
25	14,40	3,92	3,67	19,20	3,83	5,01	12,20	2,79	4,37
35	12,20	4,76	2,56	15,00	4,98	3,01	12,20	2,96	4,12
43	7,75	3,40	2,28	13,80	5,95	2,32	9,70	4,00	2,43

TOP: Teplota okolního prostředí (°C). LWC: Teplota výstupní vody na kondenzátoru (°C). TV: Topný výkon (kW). CHV: Chladicí výkon (kW). P: Příkon (kW)
Tato data měří společnost Panasonic v souladu s normou EN14511-2. Tato data jsou určena pouze k referenčním účelům a nejsou zárukou výkonu.

Tabulka topného výkonu

Aquarea generace H, T-CAP, dělený systém s jednou fází/třemi fázemi. Vytápění a chlazení

WH-UX09HE5																		
TOP	TV	P	COP	TV	P	COP	TV	P	COP	TV	P	COP	TV	P	COP	TV	P	COP
LWC	30	30	30	35	35	35	40	40	40	45	45	45	50	50	50	55	55	55
-15	9,00	3,24	2,78	9,00	3,51	2,56	9,00	3,91	2,30	9,00	4,30	2,09	9,00	4,73	1,90	9,00	5,16	1,74
-7	9,00	2,71	3,32	9,00	3,16	2,85	9,00	3,62	2,49	9,00	4,07	2,21	9,00	4,27	2,11	9,00	4,46	2,02
2	9,00	2,36	3,81	9,00	2,51	3,59	9,00	2,78	3,24	9,00	3,05	2,95	9,00	3,56	2,53	9,00	4,07	2,21
7	9,00	1,64	5,49	9,00	1,86	4,84	9,00	2,16	4,17	9,00	2,46	3,66	9,00	2,76	3,26	9,00	3,06	2,94
25	13,60	1,50	9,07	13,60	1,71	7,95	13,20	1,93	6,84	12,80	2,14	5,98	12,00	2,41	4,98	11,20	2,67	4,19
WH-UX12HE5																		
TOP	TV	P	COP	TV	P	COP	TV	P	COP	TV	P	COP	TV	P	COP	TV	P	COP
LWC	30	30	30	35	35	35	40	40	40	45	45	45	50	50	50	55	55	55
-15	12,00	4,75	2,53	12,00	4,96	2,42	12,00	5,41	2,22	11,00	5,38	2,04	10,80	5,82	1,86	10,50	6,26	1,68
-7	12,00	3,85	3,12	12,00	4,41	2,72	12,00	4,98	2,41	12,00	5,54	2,17	12,00	5,90	2,03	12,00	6,26	1,92
2	12,00	3,19	3,76	12,00	3,49	3,44	12,00	3,87	3,10	12,00	4,25	2,82	12,00	4,86	2,47	12,00	5,47	2,19
7	12,00	2,18	5,50	12,00	2,53	4,74	12,00	2,96	4,05	12,00	3,39	3,54	12,00	3,78	3,17	12,00	4,16	2,88
25	13,60	1,55	8,77	13,60	1,76	7,73	13,40	2,10	6,38	13,20	2,43	5,43	12,60	2,66	4,74	12,00	2,89	4,15
WH-UX09HE8																		
TOP	TV	P	COP	TV	P	COP	TV	P	COP	TV	P	COP	TV	P	COP	TV	P	COP
LWC	30	30	30	35	35	35	40	40	40	45	45	45	50	50	50	55	55	55
-15	9,00	3,24	2,78	9,00	3,51	2,56	9,00	3,91	2,30	9,00	4,30	2,09	9,00	4,73	1,90	9,00	5,16	1,74
-7	9,00	2,71	3,32	9,00	3,16	2,85	9,00	3,62	2,49	9,00	4,07	2,21	9,00	4,27	2,11	9,00	4,46	2,02
2	9,00	2,36	3,81	9,00	2,51	3,59	9,00	2,78	3,24	9,00	3,05	2,95	9,00	3,56	2,53	9,00	4,07	2,21
7	9,00	1,64	5,49	9,00	1,86	4,84	9,00	2,16	4,17	9,00	2,46	3,66	9,00	2,76	3,26	9,00	3,06	2,94
25	13,60	1,50	9,07	13,60	1,71	7,95	13,20	1,93	6,84	12,80	2,14	5,98	12,00	2,41	4,98	11,20	2,67	4,19
WH-UX12HE8																		
TOP	TV	P	COP	TV	P	COP	TV	P	COP	TV	P	COP	TV	P	COP	TV	P	COP
LWC	30	30	30	35	35	35	40	40	40	45	45	45	50	50	50	55	55	55
-15	12,00	4,75	2,53	12,00	4,96	2,42	12,00	5,41	2,22	12,00	5,86	2,05	11,80	6,24	1,89	11,60	6,62	1,75
-7	12,00	3,85	3,12	12,00	4,41	2,72	12,00	4,98	2,41	12,00	5,54	2,17	12,00	5,90	2,03	12,00	6,26	1,92
2	12,00	3,19	3,76	12,00	3,49	3,44	12,00	3,87	3,10	12,00	4,25	2,82	12,00	4,86	2,47	12,00	5,47	2,19
7	12,00	2,18	5,50	12,00	2,53	4,74	12,00	2,96	4,05	12,00	3,39	3,54	12,00	3,78	3,17	12,00	4,16	2,88
25	13,60	1,55	8,77	13,60	1,76	7,73	13,40	2,10	6,38	13,20	2,43	5,43	12,60	2,66	4,74	12,00	2,89	4,15
WH-UX16HE8																		
TOP	TV	P	COP	TV	P	COP	TV	P	COP	TV	P	COP	TV	P	COP	TV	P	COP
LWC	30	30	30	35	35	35	40	40	40	45	45	45	50	50	50	55	55	55
-15	16,00	6,30	2,54	16,00	6,89	2,32	16,00	7,45	2,15	16,00	8,10	1,98	16,00	8,48	1,89	15,20	8,96	1,70
-7	16,00	5,85	2,74	16,00	6,42	2,49	16,00	7,00	2,29	16,00	7,57	2,11	16,00	8,10	1,98	16,00	8,62	1,86
2	16,00	4,67	3,43	16,00	5,21	3,07	16,00	5,74	2,79	16,00	6,31	2,54	16,00	6,90	2,32	16,00	7,50	2,13
7	16,00	3,35	4,78	16,00	3,74	4,28	16,00	4,30	3,72	16,00	4,80	3,33	16,00	5,43	2,95	16,00	5,91	2,71
16	16,00	2,59	6,18	16,00	3,18	5,03	16,00	3,71	4,31	16,00	4,27	3,75	16,00	4,86	3,29	16,00	5,22	3,07
25	16,00	2,02	7,92	16,00	2,58	6,20	16,00	2,91	5,50	16,00	3,36	4,76	16,00	3,74	4,28	16,00	4,00	4,00

Tabulka chladicího výkonu

Aquarea generace H, T-CAP, dělený systém s jednou fází/třemi fázemi. Vytápění a chlazení

Modely WH-UX09HE5										Modely WH-UX12HE5								
TOP	CHV:	P	EER	CHV:	P	EER	CHV:	P	EER	CHV:	P	EER	CHV:	P	EER	CHV:	P	EER
LWC	7	7	7	14	14	14	18	18	18	7	7	7	14	14	14	18	18	18
18	7,00	1,36	5,15	8,55	1,41	6,06	7,00	1,00	7,00	10,00	1,75	5,71	13,20	1,96	6,73	10,00	1,40	7,14
25	7,65	1,91	4,01	11,10	1,98	5,61	7,00	1,10	6,36	11,20	2,67	4,19	16,50	3,01	5,48	10,00	1,60	6,25
35	7,00	2,21	3,17	9,23	2,37	3,89	7,00	1,35	5,19	10,00	3,56	2,81	12,55	3,63	3,46	10,00	1,95	5,13
43	6,25	2,66	2,35	8,55	2,71	3,15	5,60	1,60	3,50	8,00	3,35	2,39	10,00	3,46	2,89	8,00	2,30	3,48
Modely WH-UX09HE8						Modely WH-UX12HE8						Modely WH-UX16HE8						
TOP	CHV:	P	EER	CHV:	P	EER	CHV:	P	EER	CHV:	P	EER	CHV:	P	EER	CHV:	P	EER
LWC	7	7	7	18	18	18	7	7	7	18	18	18	7	7	7	18	18	18
18	7,00	1,36	5,15	—	—	—	7,50	1,41	5,32	—	—	—	8,50	1,70	5,00	10,00	1,70	5,88
25	7,65	1,91	4,01	—	—	—	8,90	2,16	4,12	—	—	—	14,00	4,00	3,50	14,00	2,94	4,76
35	7,00	2,21	3,17	—	—	—	10,00	3,56	2,81	—	—	—	12,20	4,76	2,56	12,20	3,50	3,49
43	6,25	2,66	2,35	—	—	—	8,00	3,01	2,66	—	—	—	7,10	3,31	2,15	9,80	3,31	2,96

TOP: Teplota okolního prostředí (°C). LWC: Teplota výstupní vody na kondenzátoru (°C). TV: Topný výkon (kW). CHV: Chladicí výkon (kW). P: Příkon (kW)
Tato data měří společnost Panasonic v souladu s normou EN14511-2. Tato data jsou určena pouze k referenčním účelům a nejsou zárukou výkonu.

TABULKY TOPNÝCH A CHLADICÍCH VÝKONŮ

Podle výstupní teploty a venkovní teploty

Tabulka topného výkonu

Aquarea generace H, T-CAP, dělený systém se třemi fázemi. Supertichá venkovní jednotka. Vytápění a chlazení – SQC

WH-UQ09HE8

TOP	TV	P	COP	TV	P	COP	TV	P	COP	TV	P	COP	TV	P	COP	TV	P	COP
LWC	30	30	30	35	35	35	40	40	40	45	45	45	50	50	50	55	55	55
-15	9,00	3,24	2,78	9,00	3,51	2,56	9,00	3,91	2,30	9,00	4,30	2,09	9,00	4,73	1,90	9,00	5,16	1,74
-7	9,00	2,71	3,32	9,00	3,16	2,85	9,00	3,62	2,49	9,00	4,07	2,21	9,00	4,27	2,11	9,00	4,46	2,02
2	9,00	2,36	3,81	9,00	2,51	3,59	9,00	2,78	3,24	9,00	3,05	2,95	9,00	3,56	2,53	9,00	4,07	2,21
7	9,00	1,64	5,49	9,00	1,86	4,84	9,00	2,16	4,17	9,00	2,46	3,66	9,00	2,76	3,26	9,00	3,06	2,94
25	13,60	1,50	9,07	13,60	1,71	7,95	13,20	1,93	6,84	12,80	2,14	5,98	12,00	2,41	4,98	11,20	2,67	4,19

WH-UQ12HE8

TOP	TV	P	COP	TV	P	COP	TV	P	COP	TV	P	COP	TV	P	COP	TV	P	COP
LWC	30	30	30	35	35	35	40	40	40	45	45	45	50	50	50	55	55	55
-15	12,00	4,75	2,53	12,00	4,96	2,42	12,00	5,41	2,22	12,00	5,86	2,05	11,80	6,24	1,89	11,60	6,62	1,75
-7	12,00	3,85	3,12	12,00	4,41	2,72	12,00	4,98	2,41	12,00	5,54	2,17	12,00	5,90	2,03	12,00	6,26	1,92
2	12,00	3,19	3,76	12,00	3,49	3,44	12,00	3,87	3,10	12,00	4,25	2,82	12,00	4,86	2,47	12,00	5,47	2,19
7	12,00	2,18	5,50	12,00	2,53	4,74	12,00	2,96	4,05	12,00	3,39	3,54	12,00	3,78	3,17	12,00	4,16	2,88
25	13,60	1,55	8,77	13,60	1,76	7,73	13,40	2,10	6,38	13,20	2,43	5,43	12,60	2,66	4,74	12,00	2,89	4,15

WH-UQ16HE8

TOP	TV	P	COP	TV	P	COP	TV	P	COP	TV	P	COP	TV	P	COP	TV	P	COP
LWC	30	30	30	35	35	35	40	40	40	45	45	45	50	50	50	55	55	55
-15	16,00	6,30	2,54	16,00	6,89	2,32	16,00	7,45	2,15	16,00	8,10	1,98	16,00	8,48	1,89	15,20	8,96	1,70
-7	16,00	5,85	2,74	16,00	6,42	2,49	16,00	7,00	2,29	16,00	7,57	2,11	16,00	8,10	1,98	16,00	8,62	1,86
2	16,00	4,67	3,43	16,00	5,21	3,07	16,00	5,74	2,79	16,00	6,31	2,54	16,00	6,90	2,32	16,00	7,50	2,13
7	16,00	3,35	4,78	16,00	3,74	4,28	16,00	4,30	3,72	16,00	4,80	3,33	16,00	5,43	2,95	16,00	5,91	2,71
16	16,00	2,59	6,18	16,00	3,18	5,03	16,00	3,71	4,31	16,00	4,27	3,75	16,00	4,86	3,29	16,00	5,22	3,07
25	16,00	2,02	7,92	16,00	2,58	6,20	16,00	2,91	5,50	16,00	3,36	4,76	16,00	3,74	4,28	16,00	4,00	4,00

Tabulka chladicího výkonu

Aquarea generace H, T-CAP, dělený systém se třemi fázemi. Supertichá venkovní jednotka. Vytápění a chlazení – SQC

WH-UQ09HE8

TOP	CHV:	P	EER	CHV:	P	EER
LWC	7	7	7	18	18	18
18	7,00	1,36	5,15	—	—	—
25	7,65	1,91	4,01	—	—	—
35	7,00	2,21	3,17	—	—	—
43	6,25	2,66	2,35	—	—	—

WH-UQ12HE8

TOP	CHV:	P	EER	CHV:	P	EER
LWC	7	7	7	18	18	18
18	7,50	1,41	5,32	—	—	—
25	8,90	2,16	4,12	—	—	—
35	10,00	3,56	2,81	—	—	—
43	8,00	3,01	2,66	—	—	—

WH-UQ16HE8

TOP	CHV:	P	EER	CHV:	P	EER
LWC	7	7	7	18	18	18
18	8,50	1,70	5,00	10,00	1,70	5,88
25	14,00	4,00	3,50	14,00	2,94	4,76
35	12,20	4,76	2,56	12,20	3,50	3,49
43	7,10	3,31	2,15	9,80	3,31	2,96

TOP: Teplota okolního prostředí (°C). LWC: Teplota výstupní vody na kondenzátoru (°C). TV: Topný výkon (kW). CHV: Chladicí výkon (kW). P: Příkon (kW)
Tato data měří společnost Panasonic v souladu s normou EN14511-2. Tato data jsou určena pouze k referenčním účelům a nejsou zárukou výkonu.

Tabulka topného výkonu

Aquarea generace H, vysoce výkonný, nedělený systém s jednou fází. Vytápění a chlazení – MDC

WH-MDC05H3E5

TOP	TV	P	COP	TV	P	COP	TV	P	COP	TV	P	COP	TV	P	COP	TV	P	COP
LWC	30	30	30	35	35	35	40	40	40	45	45	45	50	50	50	55	55	55
-15	5,13	2,02	2,54	5,00	2,20	2,27	4,88	2,39	2,04	4,75	2,57	1,85	4,08	2,29	1,78	3,40	2,00	1,70
-7	4,80	1,49	3,23	4,70	1,65	2,85	4,60	1,82	2,53	4,50	1,98	2,27	4,40	2,13	2,07	4,30	2,28	1,89
2	5,10	1,34	3,81	4,80	1,43	3,36	4,50	1,52	2,96	4,20	1,61	2,61	4,10	1,67	2,46	4,00	1,72	2,33
7	5,00	0,79	6,33	5,00	0,99	5,08	5,00	1,18	4,24	5,00	1,37	3,65	5,00	1,57	3,19	5,00	1,76	2,84
12	4,85	0,77	6,29	4,83	0,89	5,46	4,82	1,00	4,82	4,80	1,12	4,29	4,74	1,25	3,81	4,68	1,37	3,42

WH-MDC07H3E5

TOP	TV	P	COP	TV	P	COP	TV	P	COP	TV	P	COP	TV	P	COP	TV	P	COP
LWC	30	30	30	35	35	35	40	40	40	45	45	45	50	50	50	55	55	55
-15	4,60	1,68	2,75	4,60	1,89	2,43	4,60	2,11	2,19	4,60	2,32	1,98	4,55	2,56	1,78	4,50	2,79	1,61
-7	5,60	1,88	2,99	5,50	2,04	2,70	5,40	2,21	2,45	5,30	2,37	2,24	5,15	2,56	2,01	5,00	2,75	1,82
2	6,65	1,79	3,73	6,60	2,00	3,30	6,55	2,22	2,96	6,50	2,43	2,67	6,40	2,64	2,43	6,30	2,84	2,22
7	7,00	1,33	5,28	7,00	1,55	4,52	7,00	1,78	3,94	7,00	2,00	3,50	7,00	2,24	3,13	7,00	2,47	2,83
12	7,00	1,30	5,38	7,00	1,45	4,83	7,05	1,65	4,27	7,10	1,90	3,74	7,15	2,10	3,40	7,20	2,30	3,13

WH-MDC09H3E5

TOP	TV	P	COP	TV	P	COP	TV	P	COP	TV	P	COP	TV	P	COP	TV	P	COP
LWC	30	30	30	35	35	35	40	40	40	45	45	45	50	50	50	55	55	55
-15	6,10	2,34	2,61	5,90	2,50	2,36	5,70	2,67	2,14	5,50	2,83	1,94	5,25	2,99	1,76	5,00	3,14	1,59
-7	6,55	2,26	2,90	6,40	2,46	2,60	6,25	2,66	2,35	6,10	2,86	2,13	5,95	3,06	1,95	5,80	3,25	1,78
2	6,85	1,92	3,58	6,80	2,14	3,18	6,75	2,37	2,85	6,70	2,59	2,59	6,50	2,78	2,34	6,30	2,96	2,13
7	9,00	1,80	5,01	9,00	2,10	4,29	9,00	2,41	3,74	9,00	2,71	3,32	9,00	3,01	2,99	9,00	3,31	2,72
12	9,10	1,61	5,65	9,00	1,79	5,03	9,00	2,09	4,31	9,10	2,40	3,79	9,20	2,80	3,29	9,30	3,00	3,10

WH-MDC12H6E5

TOP	TV	P	COP	TV	P	COP	TV	P	COP	TV	P	COP	TV	P	COP	TV	P	COP
LWC	30	30	30	35	35	35	40	40	40	45	45	45	50	50	50	55	55	55
-15	9,30	3,46	2,69	8,90	3,62	2,46	8,50	3,79	2,24	8,10	3,95	2,05	—	—	—	7,00	4,10	1,71
-7	10,40	3,37	3,09	10,00	3,66	2,73	9,60	3,95	2,43	9,20	4,24	2,17	—	—	—	8,20	4,21	1,95
2	11,80	3,10	3,81	11,40	3,31	3,44	11,00	3,53	3,12	10,60	3,74	2,83	—	—	—	9,10	4,08	2,23
7	12,00	2,10	5,71	12,00	2,53	4,74	12,00	2,96	4,05	12,00	3,39	3,54	—	—	—	12,00	4,10	2,93
12	12,00	1,38	8,70	12,00	1,66	7,23	11,80	1,94	6,08	11,70	2,23	5,25	—	—	—	11,40	2,74	4,16

WH-MDC16H6E5

TOP	TV	P	COP	TV	P	COP	TV	P	COP	TV	P	COP	TV	P	COP	TV	P	COP
LWC	30	30	30	35	35	35	40	40	40	45	45	45	50	50	50	55	55	55
-15	10,60	4,09	2,59	10,30	4,38	2,35	10,00	4,67	2,14	9,70	4,96	1,96	7,90	4,84	1,63	—	—	—
-7	11,90	4,03	2,95	11,40	4,43	2,57	10,80	4,83	2,24	10,30	5,22	1,97	9,00	4,88	1,84	—	—	—
2	13,50	13,74	0,98	13,00	3,96	3,28	12,40	4,18	2,97	11,90	4,40	2,70	9,80	4,44	2,21	—	—	—
7	16,00	3,21	4,98	16,00	3,74	4,28	16,00	4,27	3,75	16,00	4,80	3,33	14,50	5,33	2,72	—	—	—
12	16,00	2,31	6,93	16,00	2,69	5,95	16,00	3,07	5,21	16,00	3,45	4,64	15,90	3,89	4,09	—	—	—

TOP: Teplota okolního prostředí (°C). LWC: Teplota výstupní vody na kondenzátoru (°C). TV: Topný výkon (kW). CHV: Chladicí výkon (kW). P: Příkon (kW)
Tato data měří společnost Panasonic v souladu s normou EN14511-2. Tato data jsou určena pouze k referenčním účelům a nejsou zárukou výkonu.

TABULKY TOPNÝCH A CHLADICÍCH VÝKONŮ

Podle výstupní teploty a venkovní teploty

Tabulka chladicího výkonu

Aquarea generace H, vysoce výkonný, nedělený systém s jednou fází. Vytápění a chlazení – MDC

WH-MDC05H3E5

TOP	CHV:	P	EER	CHV:	P	EER	CHV:	P	EER
LWC	7	7	7	14	14	14	18	18	18
24	5,15	1,06	4,86	6,45	1,05	6,14	5,90	0,73	8,08
35	4,50	1,37	3,28	5,52	1,36	4,06	5,10	1,00	5,10
43	3,74	1,55	2,41	4,65	1,60	2,91	4,25	1,20	3,54

WH-MDC07H3E5

TOP	CHV:	P	EER	CHV:	P	EER	CHV:	P	EER
LWC	7	7	7	14	14	14	18	18	18
24	6,85	1,78	3,85	8,15	1,80	4,53	7,10	1,20	5,92
35	6,00	2,16	2,78	5,35	1,53	3,51	6,00	1,55	3,87
43	4,90	2,48	1,98	4,45	1,80	2,47	5,10	1,85	2,76

WH-MDC09H3E5

TOP	CHV:	P	EER	CHV:	P	EER	CHV:	P	EER
LWC	7	7	7	14	14	14	18	18	18
24	7,30	1,92	3,80	8,60	1,98	4,34	8,20	1,55	5,29
35	7,00	2,69	2,60	6,40	1,93	3,32	7,00	1,95	3,59
43	5,25	2,84	1,85	5,40	2,25	2,40	6,00	2,30	2,61

WH-MDC12H6E5

TOP	CHV:	P	EER	CHV:	P	EER	CHV:	P	EER
LWC	7	7	7	14	14	14	18	18	18
16	7,86	1,18	6,66	13,15	2,05	6,41	10,00	1,73	5,78
25	12,08	2,90	4,17	15,70	3,05	5,15	10,00	1,97	5,08
35	10,00	3,56	2,81	12,00	3,67	3,27	10,00	2,15	4,65
43	7,80	3,80	2,05	11,10	3,19	3,48	8,00	2,85	2,81

WH-MDC16H6E5

TOP	CHV:	P	EER	CHV:	P	EER	CHV:	P	EER
LWC	7	7	7	14	14	14	18	18	18
16	9,20	1,62	5,68	16,40	2,58	6,36	12,20	2,45	4,98
25	14,40	3,92	3,67	19,20	3,83	5,01	12,20	2,79	4,37
35	12,20	4,76	2,56	15,00	4,98	3,01	12,20	2,96	4,12
43	7,75	3,40	2,28	13,80	5,95	2,32	9,70	4,00	2,43

TOP: Teplota okolního prostředí (°C). LWC: Teplota výstupní vody na kondenzátoru (°C). TV: Topný výkon (kW). CHV: Chladicí výkon (kW). P: Příkon (kW)
Tato data měří společnost Panasonic v souladu s normou EN14511-2. Tato data jsou určena pouze k referenčním účelům a nejsou zárukou výkonu.

Tabulka topného výkonu

Aquarea generace H, T-CAP, nedělený systém s jednou fází/třemi fázemi. Vytápění a chlazení – MXC

WH-MXC09H3E5 / WH-MXC09H3E8

TOP	HC	IP	COP	HC	IP	COP	HC	IP	COP	HC	IP	COP	HC	IP	COP	HC	IP	COP
LWC	30	30	30	35	35	35	40	40	40	45	45	45	50	50	50	55	55	55
-15	9,00	3,24	2,78	9,00	3,51	2,56	9,00	3,91	2,30	9,00	4,30	2,09	9,00	4,73	1,90	9,00	5,16	1,74
-7	9,00	2,71	3,32	9,00	3,16	2,85	9,00	3,62	2,49	9,00	4,07	2,21	9,00	4,27	2,11	9,00	4,46	2,02
2	9,00	2,36	3,81	9,00	2,51	3,59	9,00	2,78	3,24	9,00	3,05	2,95	9,00	3,56	2,53	9,00	4,07	2,21
7	9,00	1,64	5,49	9,00	1,86	4,84	9,00	2,16	4,17	9,00	2,46	3,66	9,00	2,76	3,26	9,00	3,06	2,94
25	13,60	1,50	9,07	13,60	1,71	7,95	13,20	1,93	6,84	12,80	2,14	5,98	12,00	2,41	4,98	11,20	2,67	4,19

WH-MXC12H6E5

TOP	HC	IP	COP	HC	IP	COP	HC	IP	COP	HC	IP	COP	HC	IP	COP	HC	IP	COP
LWC	30	30	30	35	35	35	40	40	40	45	45	45	50	50	50	55	55	55
-15	12,00	4,75	2,53	12,00	4,96	2,42	12,00	5,41	2,22	11,00	5,38	2,04	10,80	5,82	1,86	10,50	6,26	1,68
-7	12,00	3,85	3,12	12,00	4,41	2,72	12,00	4,98	2,41	12,00	5,54	2,17	12,00	5,90	2,03	12,00	6,26	1,92
2	12,00	3,19	3,76	12,00	3,49	3,44	12,00	3,87	3,10	12,00	4,25	2,82	12,00	4,86	2,47	12,00	5,47	2,19
7	12,00	2,18	5,50	12,00	2,53	4,74	12,00	2,96	4,05	12,00	3,39	3,54	12,00	3,78	3,17	12,00	4,16	2,88
25	13,60	1,55	8,77	13,60	1,76	7,73	13,40	2,10	6,38	13,20	2,43	5,43	12,60	2,66	4,74	12,00	2,89	4,15

WH-MXC12H9E8

TOP	HC	IP	COP	HC	IP	COP	HC	IP	COP	HC	IP	COP	HC	IP	COP	HC	IP	COP
LWC	30	30	30	35	35	35	40	40	40	45	45	45	50	50	50	55	55	55
-15	12,00	4,75	2,53	12,00	4,96	2,42	12,00	5,41	2,22	12,00	5,86	2,05	11,80	6,24	1,89	11,60	6,62	1,75
-7	12,00	3,85	3,12	12,00	4,41	2,72	12,00	4,98	2,41	12,00	5,54	2,17	12,00	5,90	2,03	12,00	6,26	1,92
2	12,00	3,19	3,76	12,00	3,49	3,44	12,00	3,87	3,10	12,00	4,25	2,82	12,00	4,86	2,47	12,00	5,47	2,19
7	12,00	2,18	5,50	12,00	2,53	4,74	12,00	2,96	4,05	12,00	3,39	3,54	12,00	3,78	3,17	12,00	4,16	2,88
25	13,60	1,55	8,77	13,60	1,76	7,73	13,40	2,10	6,38	13,20	2,43	5,43	12,60	2,66	4,74	12,00	2,89	4,15

WH-MXC16H9E8

TOP	HC	IP	COP	HC	IP	COP	HC	IP	COP	HC	IP	COP	HC	IP	COP	HC	IP	COP
LWC	30	30	30	35	35	35	40	40	40	45	45	45	50	50	50	55	55	55
-15	16,00	6,30	2,54	16,00	6,89	2,32	16,00	7,45	2,15	16,00	8,10	1,98	16,00	8,48	1,89	15,20	8,96	1,70
-7	16,00	5,85	2,74	16,00	6,42	2,49	16,00	7,00	2,29	16,00	7,57	2,11	16,00	8,10	1,98	16,00	8,62	1,86
2	16,00	4,67	3,43	16,00	5,21	3,07	16,00	5,74	2,79	16,00	6,31	2,54	16,00	6,90	2,32	16,00	7,50	2,13
7	16,00	3,35	4,78	16,00	3,74	4,28	16,00	4,30	3,72	16,00	4,80	3,33	16,00	5,43	2,95	16,00	5,91	2,71
16	16,00	2,59	6,18	16,00	3,18	5,03	16,00	3,71	4,31	16,00	4,27	3,75	16,00	4,86	3,29	16,00	5,22	3,07
25	16,00	2,02	7,92	16,00	2,58	6,20	16,00	2,91	5,50	16,00	3,36	4,76	16,00	3,74	4,28	16,00	4,00	4,00

Tabulka výkonu chlazení

Aquarea generace H, T-CAP, nedělený systém s jednou fází/třemi fázemi. Vytápění a chlazení – MXC

Modely	WH-MXC09H3E5									WH-MXC12H6E5								
	TOP	CC	IP	EER	CC	IP	EER	CC	IP	EER	CC	IP	EER	CC	IP	EER	CC	IP
LWC	7	7	7	14	14	14	18	18	18	7	7	7	14	14	14	18	18	18
18	7,00	1,36	5,15	8,55	1,41	6,06	7,00	1,00	7,00	10,00	1,75	5,71	13,20	1,96	6,73	10,00	1,40	7,14
25	7,65	1,91	4,01	11,10	1,98	5,61	7,00	1,10	6,36	11,20	2,67	4,19	16,50	3,01	5,48	10,00	1,60	6,25
35	7,00	2,21	3,17	9,23	2,37	3,89	7,00	1,35	5,19	10,00	3,56	2,81	12,55	3,63	3,46	10,00	1,95	5,13
43	6,25	2,66	2,35	8,55	2,71	3,15	5,60	1,60	3,50	8,00	3,35	2,39	10,00	3,46	2,89	8,00	2,30	3,48
Modely	WH-MXC09H3E8						WH-MXC12H9E8						WH-MXC16H9E8					
TOP	CC	IP	EER	CC	IP	EER	CC	IP	EER	CC	IP	EER	CC	IP	EER	CC	IP	EER
LWC	7	7	7	18	18	18	7	7	7	18	18	18	7	7	7	18	18	18
18	7,00	1,36	5,15	—	—	—	7,50	1,41	5,32	—	—	—	8,50	1,70	5,00	10,00	1,70	5,88
25	7,65	1,91	4,01	—	—	—	8,90	2,16	4,12	—	—	—	14,00	4,00	3,50	14,00	2,94	4,76
35	7,00	2,21	3,17	—	—	—	10,00	3,56	2,81	—	—	—	12,20	4,76	2,56	12,20	3,50	3,49
43	6,25	2,66	2,35	—	—	—	8,00	3,01	2,66	—	—	—	7,10	3,31	2,15	9,80	3,31	2,96

TOP: Teplota okolního prostředí (°C). LWC: Teplota výstupní vody na kondenzátoru (°C). TV: Topný výkon (kW). CHV: Výkon chlazení (kW). P: Příkon (kW)
Tato data měří společnost Panasonic v souladu s normou EN14511-2. Tato data jsou určena pouze k referenčním účelům a nejsou zárukou výkonu.

TABULKY TOPNÝCH A CHLADICÍCH VÝKONŮ

Podle výstupní teploty a venkovní teploty

Tabulka topného výkonu

Aquarea generace G, HT, nedělený systém s jednou fází. Pouze vytápění – MHF

WH-MHF09G3E5

TOP	TV	P	COP	TV	P	COP	TV	P	COP	TV	P	COP	TV	P	COP	TV	P	COP
LWC	30	30	30	35	35	35	40	40	40	45	45	45	50	50	50	55	55	55
-15	9,00	3,46	2,60	9,00	3,71	2,43	9,00	4,01	2,24	8,80	4,26	2,07	8,50	4,71	1,80	7,80	5,38	1,45
-7	9,00	3,06	2,94	9,00	3,29	2,74	9,00	3,56	2,53	8,90	3,83	2,32	8,90	4,28	2,08	9,00	5,02	1,79
2	9,00	2,43	3,70	9,00	2,61	3,45	9,00	2,91	3,09	9,00	3,21	2,80	9,00	3,72	2,42	9,00	4,37	2,06
7	9,00	1,82	4,95	9,00	1,94	4,64	9,00	2,21	4,07	9,00	2,46	3,66	9,00	2,99	3,01	9,00	3,64	2,47
25	9,00	1,52	5,92	9,00	1,70	5,29	9,00	1,88	4,79	9,00	2,16	4,17	9,00	2,63	3,42	9,00	3,20	2,81

WH-MHF12G6E5

TOP	TV	P	COP	TV	P	COP	TV	P	COP	TV	P	COP	TV	P	COP	TV	P	COP
LWC	30	30	30	35	35	35	40	40	40	45	45	45	50	50	50	55	55	55
-15	12,00	5,16	2,33	12,00	5,53	2,17	11,00	5,51	2,00	10,80	5,49	1,97	9,70	5,52	1,76	8,00	5,61	1,43
-7	12,00	4,43	2,71	12,00	4,76	2,52	11,50	4,91	2,34	11,20	5,06	2,21	10,10	5,06	2,00	9,60	5,43	1,77
2	12,00	3,42	3,51	12,00	3,68	3,26	11,50	3,86	2,98	11,30	4,14	2,73	10,80	4,66	2,32	10,30	5,13	2,01
7	12,00	2,52	4,76	12,00	2,69	4,46	12,00	3,06	3,92	12,00	3,44	3,49	12,00	4,10	2,93	12,00	4,97	2,41
25	12,00	2,03	5,91	12,00	2,36	5,08	12,00	2,69	4,46	12,00	3,02	3,97	12,00	3,61	3,32	12,00	4,37	2,75

TOP: Teplota okolního prostředí (°C). LWC: Teplota výstupní vody na kondenzátoru (°C). TV: Topný výkon (kW). CHV: Chladicí výkon (kW). P: Příkon (kW)
Tato data měří společnost Panasonic v souladu s normou EN14511-2. Tato data jsou určena pouze k referenčním účelům a nejsou zárukou výkonu.

Výkon hydraulického čerpadla tepelných čerpadel typu F: čerpadlo třídy A jednotek typu F (5 a 16 kW)

Externí statický tlak (kPa)

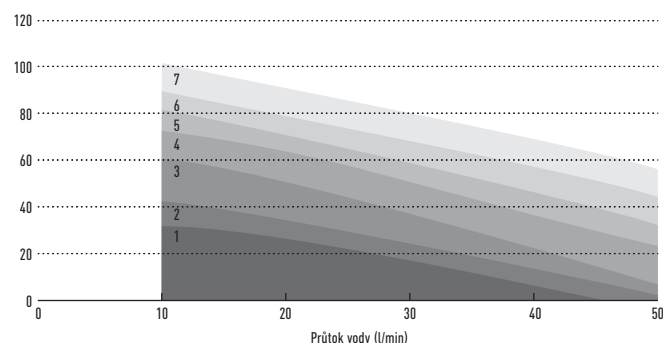

Min. Otáčky čerpadla 1 Otáčky čerpadla 2 Otáčky čerpadla 3

Výkon hydraulického čerpadla tepelných čerpadel typu F: čerpadlo třídy A jednotek typu F (5 a 16 kW)

Příkon (W)

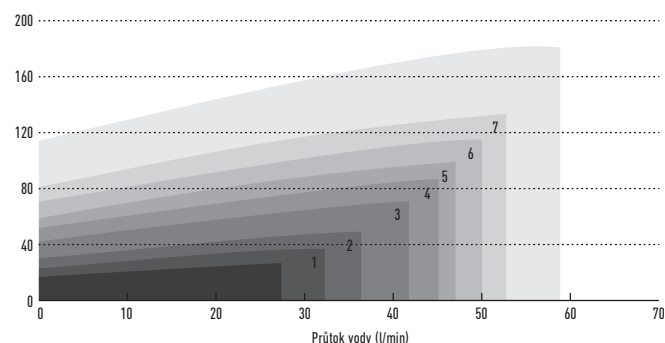

Otáčky čerpadla 4 Otáčky čerpadla 5 Otáčky čerpadla 6 Max.

PŘÍKLADY INSTALACÍ

Aquarea generace H: bivalentní s vyrovnávací nádrží a směšovacím ventilem

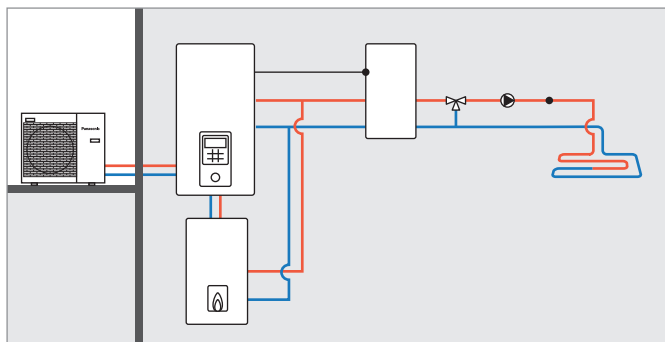

Aquarea generace H: vyrovnávací nádrž se solárním a směšovacím ventilem

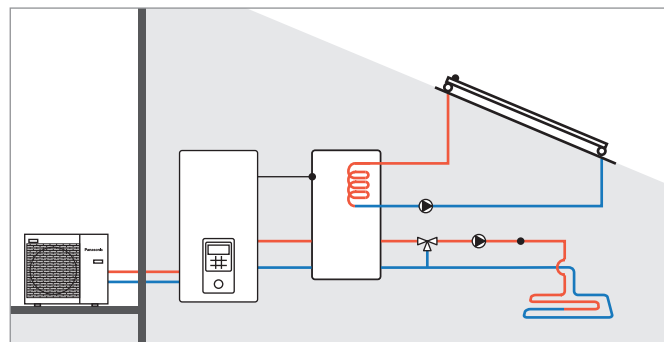

Aquarea generace H: 2 zóny s externí soupravou bez vyrovnávací nádrže

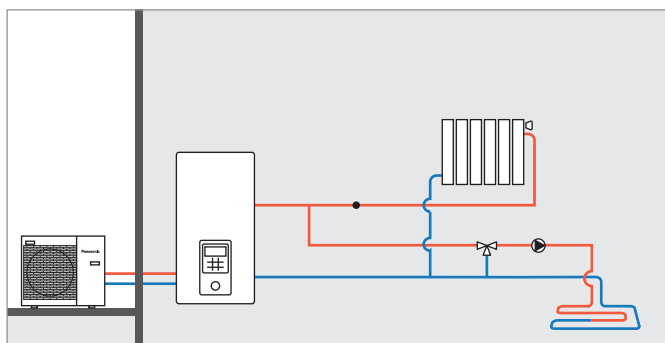

Aquarea generace H: 2 zóny s externí soupravou, vyrovnávací nádrží a bazénem

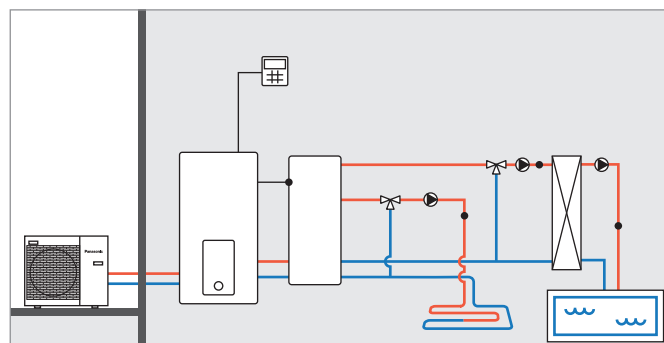

Aquarea All in One generace H: 2 zóny s externí soupravou bez vyrovnávací nádrže

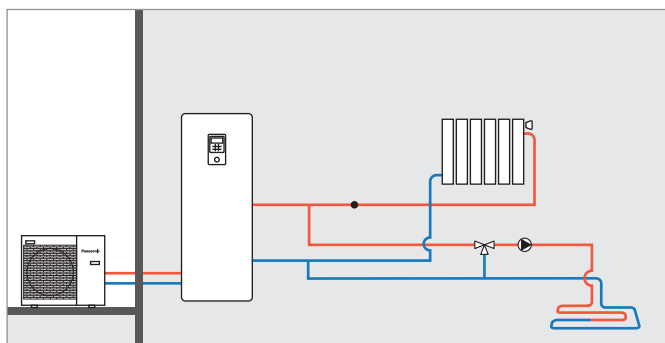

Aquarea All in One generace H se 2 zónami: 2 vestavěné zóny bez vyrovnávací nádrže

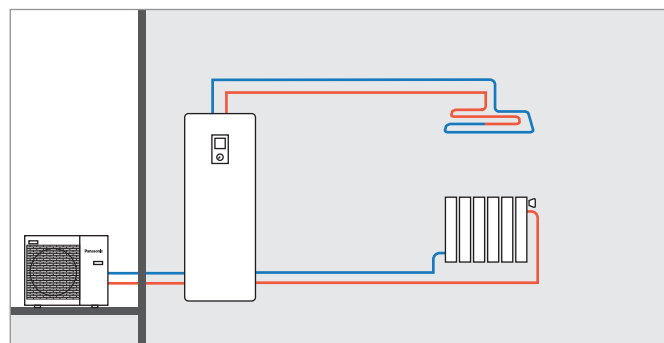

Panasonic®

Přihlaste se na www.aircon.panasonic.eu
a zjistěte, jak se o vás Panasonic stará.

Panasonic Marketing Europe GmbH.
Pobočka pro jihovýchodní
Evropu Klimatizace

Corso Ila, Křížkova 34, 186 00
Prague 8, Česká republika



Nepřidávejte ani nevyměňujte chladivo jiného typu, než je stanoveno. Výrobce nenese odpovědnost za škody a zhoršení bezpečnosti v důsledku použití jiného chladiva. Venkovní jednotky v tomto katalogu obsahují fluorované skleníkové plyny s hodnotou GWP vyšší než 150.

Váš partner:



Kvůli neustálému vylepšování našich produktů jsou údaje uvedené v tomto katalogu platné s výjimkou typografických chyb a mohou být za účelem zlepšení produktu v malém rozsahu výrobcem změněny bez předchozího varování. Uplná i částečná reprodukce tohoto katalogu je, s výjimkou výstavného souhlasu společnosti Panasonic Marketing Europe GmbH, zakázána.